

# Tanzite

STONEDECKS

## Garantía y Manual de Instalación

# La Colección Appalachian



Consejo para bricoladores  
e instaladores  
profesionales: Lea este  
manual ANTES de diseñar  
la terraza.



**APPALACHIAN**  
Aged Teak

# Contenido de este Manual

	Página
La Colección Appalachian.....	3
Guía de inicio rápido.....	4
Perfiles de tabla: ranurado, de aborde, de fascia	5
Clips: ranurado, se aborde, de arranque.....	6
Clips: fascia.....	7
Diseño de la estructura:	
Dimensionamiento de postes, vigas y viguetas....	8
Dimensiones de la terraza.....	10
Viguetas: 305mm(12") / 406mm(16").....	11
Distancia entre viguetas de 305mm(12").....	12
Distancia entre viguetas de 406mm(16").....	13
Cómo instalar una terraza Appalachian:	
Cimientos. Pieza transversal.....	14
Postes y vigas. Viguetas.....	15
Escaleras.....	16
Instalación de tablas de fascia.....	18
Revestimiento con tablas de fascia.....	21
Instalación de tablas de borde.....	22
Instalación de tablas ranuradas.....	23
Barandilla.....	26

	Página
Consejos generales para instalar, mantener y reparación de Tanzite.....	27
Problemas y soluciones.....	30
Muelles, pontones, terrazas flotantes, plataformas de buceo y pesca, barcos.....	32
Sostenibilidad.....	33
Datos técnicos.....	34
Dimensiones y colores de las tablas.....	36
Lista de control en obra/entrega.....	37
Garantía Tanzite.....	39
Política de devoluciones.....	44
Descargo de responsabilidad.....	45

Tanzite calculadora de precios:  
[www.tanzite.com/cost-estimator](http://www.tanzite.com/cost-estimator)

Diseño de terrazas en 3D GRATUITO:  
[www.tanzite.com/design](http://www.tanzite.com/design)

Vídeos de instalación:  
[www.youtube.com/@tanzitestonedecks6721](http://www.youtube.com/@tanzitestonedecks6721)

## DESCARGO DE RESPONSABILIDAD:

Este manual de instalación se proporciona únicamente con fines informativos. La información aquí contenida tiene por objeto proporcionar pautas generales para simplificar su proyecto. Las herramientas, los productos, los materiales, las técnicas, los códigos de construcción y otras reglamentaciones cambian continuamente, por lo que Tanzite no asume responsabilidad alguna por la exactitud de la información aquí contenida y declina toda responsabilidad por omisiones, errores o el resultado de cualquier proyecto. Los diagramas son aproximaciones, no están dibujados a escala. Es responsabilidad del instalador o usuario garantizar el cumplimiento de todas las leyes, normas, códigos y reglamentos aplicables, así como de las especificaciones de los fabricantes, en relación con su proyecto. El instalador o usuario debe tomar las precauciones de seguridad adecuadas para minimizar el riesgo de daños a sí mismo o a cualquier otra persona. Es responsabilidad del propietario mantener y asegurar adecuadamente su proyecto. En caso de duda con respecto a cualquier elemento de un proyecto, debe consultar a un profesional autorizado.

# La Colección Appalachian

La Colección Appalachian de Tanzite es un sistema de terraza, de bajo mantenimiento que se instala con clips ocultos, por lo que no hay tornillos visibles. El coste, la instalación y la estructura son comparables a los de otras materiales, a pesar de que las tablas Tanzite son de piedra. Las tablas Tanzite se fabrican con precisión utilizando presión y calor extremos. Las dimensiones son precisas y uniformes, por lo que es fácil de instalar con un alto nivel de calidad.

Las numerosas ventajas de las tablas de Tanzite y las sistema en general son:

- Garantía de por vida\*
- Bajo mantenimiento
- A prueba de arañazos
- Utiliza derretidor de hielo y sal
- Sin decoloración
- Resistente al agua: el moho no lo dañará
- Fácil de limpiar: el lavado a presión no lo dañará
- Fabricado de forma sostenible, sin plásticos ni productos químicos nocivos
- Resistencia a productos químicos de limpieza
- A prueba de manchas
- Resistente a la grasa de barbacoa
- Se mantiene fresco al sol
- Cubre cualquier tarima o superficie de hormigón existente
- Puede añadir incrustaciones creativas
- Fácil de reparar
- Ignífugo

Los kits Appalachian suelen incluir las siguientes piezas (a menos que se especifique lo contrario):

- Tablas ranuradas
- Tablas de borde
- Tablas de fascia
- Clips ranurados
- Clips de borde
- Clips de arranque
- Clip de fascia doble
- Clips de fascia alta

Herramientas de carpintería general para la instalación de terrazas:

- Máscara antipolvo, protectores auditivos, guantes, gafas de seguridad y botas
- Nivel, lápiz, cinta métrica
- Sierra: ingletadora, sierra circular, sierra de mano, etc.
- Taladro
- Martillo

Herramientas adicionales para la instalación de Tanzite:

- Sierra para baldosas/húmeda, sierra ingletadora o sierra circular con disco de diamante
- Broca T15 para tornillos clip
- Broca para vidrio/azulejo y/o una sierra perforadora de diamante

Le recomendamos que lea el manual de principio a fin ANTES de diseñar su terraza, ya que contiene información esencial que marcará TODA la diferencia en el éxito y la eficacia de su proyecto. Esta guía de inicio rápido ofrece un breve resumen del proceso de instalación.

## Estructura de la terraza:

1. Instale pilotes o cimientos para soportar la viga de la terraza. (p.14)
2. Instale una pieza transversal en la pared de la casa, o utilice otro conjunto de postes con viga para soportar las viguetas. (p.14)
3. Seleccione viguetas rectas y niveladas entre sí. (p.15)
4. Instale las viguetas de borde a 108mm(4 1/4"), y los demás a 305mm(12") o 406mm(16") entre centros. Si esto no es posible, solamente debe diferir el espacio final. (p.15)
5. Instale bloques cada 1,5m para conectar los viguetas, y abajo de cada poste de la barandilla. (p.11)
6. Instale cinta amortiguadora de viguetas en el superficie superior de la madera. (p.15)
7. Instale soportes de madera para la fascia cada 600mm(2ft). (p.21)

## Clips y tablas Tanzite:

1. Instale clips de borde. (p.6)
2. Instale clips de fascia. (p.7)
3. Instale las tablas de fascia. (p.18)
4. Instale las tablas de borde. (p.22)
5. Instale las tablas ranuradas, con clips en cada vigueta. Deje una separación de 2mm(1/12"). (p.23)
6. Corte Tanzite usando una sierra con disco de diamante para vidrio/baldosa/porcelana. (p.27)
7. Asegúrese de que cada tabla Tanzite esté en contacto con cada vigueta durante la instalación; de lo contrario, coloque una cuña para rellenar el espacio. (p.17)
8. Instale la barandilla si corresponde. Taladre Tanzite usando una broca para vidrio/porcelana. (p.26)
9. Instale los largueros de la escalera en 108mm(4 1/4"), y luego 305mm(12") o 406mm(16") para los demás. Si esto no es posible, solamente el espacio final debe diferir- como con la terraza. (p.16)

Las guías y vídeos de instalación están disponibles en:

[www.tanzite.com](http://www.tanzite.com)

[www.youtube.com/@tanzitestedecks6721](https://www.youtube.com/@tanzitestedecks6721)

**¿Necesita más ayuda para su instalación?**

Nuestro equipo está aquí para responder a sus preguntas sobre instalación.  
Llámenos al 1-833-478-6633.



La Colección Appalachian utiliza tres perfiles de "tabla" fabricados con Tanzite, y cinco tipos de clip, todos diseñados para durabilidad y facilidad de instalación.

## Tabla ranurada:

144mm x 1219mm x 26mm (6" x 48" x 1")

Las tablas tienen técnicamente 5,79" de ancho, con un espaciado de 0,21", para un total de 6".

Las tablas ranuradas son la tabla principal utilizada para hacer la terraza. Se sujetan mediante clips ocultos que se atornillan a las vigueta.



## Tabla de borde:

144mm x 1219mm x 26mm (6" x 48" x 1")

La tabla de borde se utiliza alrededor del borde visible de la terraza. Es prácticamente igual que la tabla ranurada, excepto en que uno de los bordes es una borde redondeado. Se sujeta mediante dos clips ocultos diferentes: clips ranurados en el borde interior ranurado y clips de borde en el borde expuesto.

Tenga en cuenta que el clip de arranque puede utilizarse en lugar del clip de borde.



## Tabla de fascia:

205mm x 1219mm x 19mm  
(8' x 48" x 3/4")

La tabla de fascia se utiliza en secciones verticales, como los laterales de la terraza y las contrahuellas de los escalones.

Se sujeta mediante clips de arranque, clips de fascia dobles y clips de fascia alta que se deslizan en las ranuras ocultas de la tabla.



# Clips: Ranurado, Borde, Arranque

Tanzite  
STONEDECKS

Todos los clips son de acero inoxidable 316 y vienen con un tornillo de acero inoxidable 316 de 25mm. Excepto el clip ranurado que está hecho de nylon negro, y viene con un tornillo de acero inoxidable 316 negro de 52mm.

Para estructuras de aluminio mandamos los clips con tornillos autorroscantes de acero inoxidable 410.

## Clip ranurado:

Este clip sujeta las tablas ranuradas en su sitio y también el lado ranurado de las tablas de borde. Los arcos sujetan el clip en la ranura mientras usted realiza cualquier ajuste.

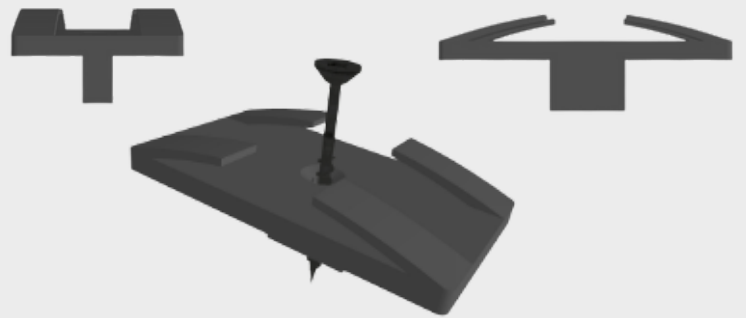

## Clip de arranque:

Se fijan en una fila adyacente a la pared de la casa para asegurar la fila de tablas más cercana a la casa.

El clip de arranque puede utilizarse en lugar de un clip de borde, para aumentar o reducir el borde redondeado estándar (véase la página 21).

También sujetan la ranura inferior de las tablas de fascia de la fila inferior y, en determinadas circunstancias, la ranura superior de la fila superior.

Tienen dos orificios pretaladrados para facilitar la fijación, pero sólo requieren un tornillo.

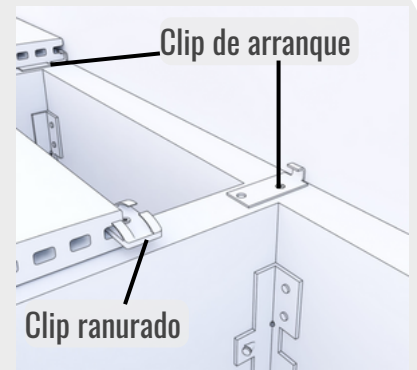

## Clip de borde:

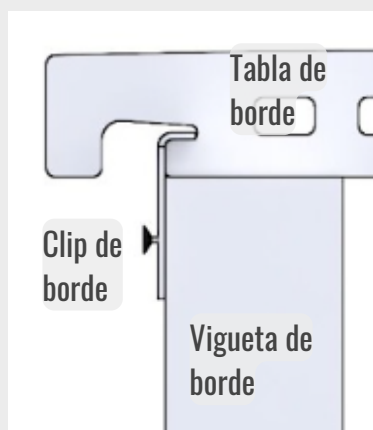
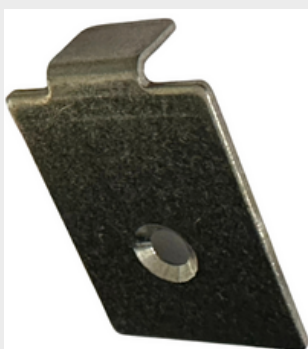

El clip de borde se utiliza a lo largo del borde expuesto de la terraza para sujetar la tabla de borde.

Es similar al clip de arranque, salvo que se instala en la cara vertical del marco de la terraza, no en la horizontal.

Este clip se puede instalar después de colocar la tabla de borde.

## Clips de fascia - doble y alta, y el uso de clips de arranque:



Los clips de arranque se instalan en la parte superior de la tabla del borde para apoyar la ranura superior en la primera (o única) fila de tablas de fascia.

Si hay una fila de tablas de fascia, se instala otra clip de arranque para sostener la ranura inferior de la tabla de fascia.

Los clips de arranque sujetan la ranura inferior de la tabla de fascia inferior, independientemente del número de filas de tablas de fascia que tenga.

Si se necesita más de una fila de tablas de fascia, se instalan clips dobles que sujetan la ranura inferior de la tabla superior y la ranura superior de la tabla de fascia situada debajo. El proceso se sigue hacia abajo, lo que reduce el tiempo de instalación y garantiza una separación vertical precisa y uniforme de una tabla a la siguiente.

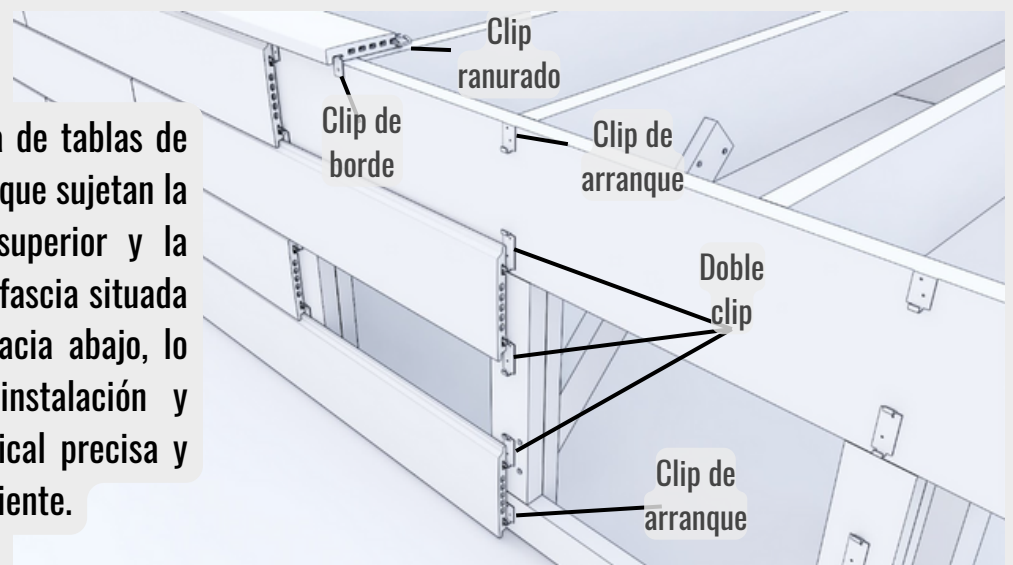

Los clips de fascia alta se utilizan específicamente cuando se instala la tabla de fascia a ras de la superficie superior de la tabla de terraza. Se utiliza únicamente en la parte superior de la tabla de fascia más alta.

Esto reduce la necesidad de utilizar tablas de borde, pero deja la parte posterior de la tabla de fascia ligeramente visible.

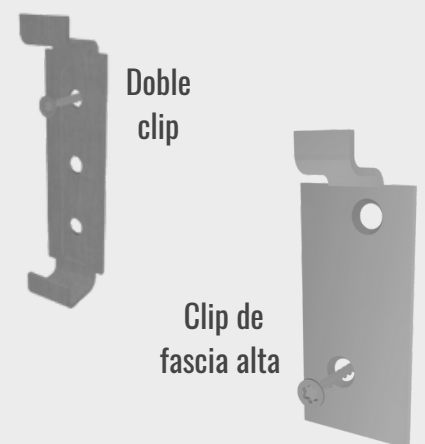

# Diseño de la estructura de la terraza

**Tanzite**  
STONEDECKS

## Dimensionamiento de postes, vigas y viguetas

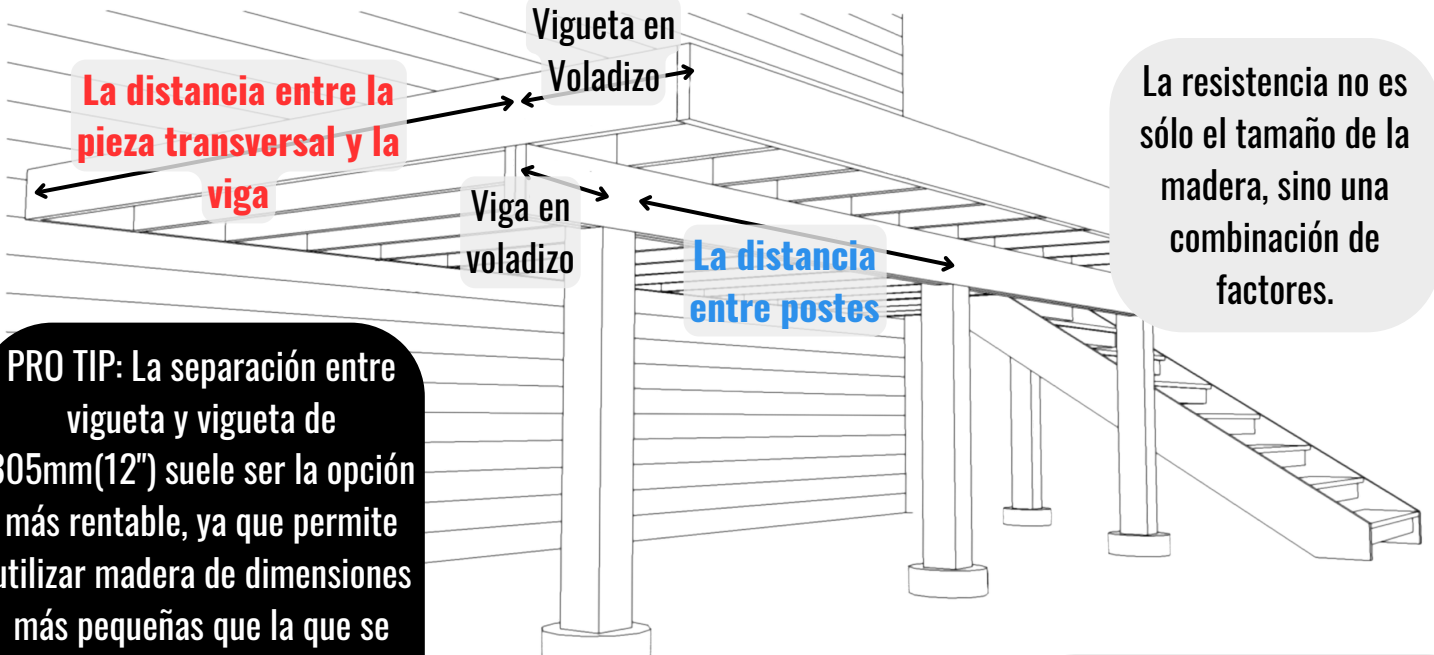

La resistencia no es sólo el tamaño de la madera, sino una combinación de factores.

**PRO TIP:** La separación entre vigueta y vigueta de 305mm(12") suele ser la opción más rentable, ya que permite utilizar madera de dimensiones más pequeñas que la que se necesitaría para una separación de 406mm(16").

**\*Consulte la normativa local de construcción para asegurarse de que la cumple.**

Tanzite durará toda la vida, así que instale cinta de vigueta para proteger la madera contra lluvia.

La estructura es 5% más resistente que los requisitos mínimos para las estructuras de una terraza de madera.

Recomendamos una viga triple SIEMPRE, ya que reduce la torsión y prolonga la vida útil de la madera.

Guía de distancias máximas entre la pieza transversal y la viga (abeto, pino, píce)				
Tamaño de la madera de las viguetas	8" entre viguetas (204mm)	12" entre viguetas (306mm)	16" entre viguetas (408mm)	Voladizo máximo de vigueta
2" x 4" (51mm x 102mm)	6'11" (2108mm)	6' (1829mm)	5'7" (1702mm)	6" (152mm)
2" x 6" (51mm x 152mm)	11'6" (3505mm)	10' (3048mm)	9'1" (2769mm)	12" (306mm)
2" x 8" (51mm x 204mm)	14'11" (4546mm)	12'8" (3861mm)	11'7" (3531mm)	16" (408mm)
2" x 10" (51 x 255mm)	16' (4877mm)	15' (4572mm)	13'7" (4140mm)	24" (712mm)
2" x 12" (51mm x 306mm)	17'2" (5233mm)	16'3" (4953mm)	15'7" (4750mm)	24" (712mm)



Guía de **distancia máxima entre postes** (abeto, pino, picea)

Tamaño de la viga	< 8' (2438mm) Entre pieza traversal y viga	< 10' (3048mm) Entre pieza traversal y viga	< 12' (3658mm) Entre pieza traversal y viga	< 14' (4267mm) Entre pieza traversal y viga	< 16' (4877mm) Entre pieza traversal y viga	Voladizo maximo de viga
Doble 2" x 6" (51mm x 152mm)	4'5" (1346mm)	3'11" (1193mm)	3'7" (1092mm)	3'3" (990mm)	2'10" (864mm)	12" (306mm)
Doble 2" x 8" (51mm x 204mm)	5'8" (1727mm)	5'1" (1550mm)	4'7" (1397mm)	4'3" (1295mm)	3'10" (1168mm)	16" (408mm)
Doble 2" x 10" (51mm x 255mm)	7' (2134mm)	6'3" (1905mm)	5'8" (1727mm)	5'3" (1600mm)	4'10" (1473mm)	16" (408mm)
Doble 2" x 12" (51mm x 306mm)	8'2" (2489mm)	7'3" (2210mm)	6'7" (2007mm)	6'1" (1855mm)	5'8" (1727mm)	16" (408mm)
Triple 2" x 6" (51mm x 152mm)	6'5" (1956mm)	5'10" (1778mm)	5'3" (1600mm)	4'10" (1473mm)	4'6" (1371mm)	12" (306mm)
Triple 2" x 8" (51mm x 204mm)	10' (3048mm)	9'4" (2845mm)	8'7" (2616mm)	7'11" (2413mm)	7'5" (2261mm)	16" (408mm)
Triple 2" x 10" (51 x 255mm)	12'10" (3912mm)	11'6" (3505mm)	10'6" (3200mm)	9'8" (2946mm)	9'1" (2769mm)	24" (712mm)
Triple 2" x 12" (51mm x 306mm)	14'11" (4546mm)	13'4" (4064mm)	12'2" (3709mm)	11'3" (3429mm)	10'6" (3200mm)	24" (712mm)
Cuádruple 2" x 6" (51mm x 152mm)	8'3" (2514mm)	7'4" (2236mm)	6'8" (2032mm)	6'2" (1880mm)	5'9" (1753mm)	12" (306mm)
Cuádruple 2" x 8" (51mm x 204mm)	11' (3353mm)	10'3" (3124mm)	9'8" (2946mm)	9'2" (2794mm)	8'7" (2616mm)	16" (408mm)
Cuádruple 2" x 10" (51 x 255mm)	14'11" (4546mm)	13'1" (3988mm)	12'1" (3684mm)	11'2" (3404mm)	10'6" (3200mm)	24" (712mm)
Cuádruple 2" x 12" (51mm x 306mm)	17'2" (5233mm)	15'4" (4674mm)	14' (4267mm)	13' (3962mm)	12'2" (3709mm)	24" (712mm)

# Diseño de la estructura de la terraza

# Tanzite

## STONEDECKS

### Planificar las dimensiones de su terraza

El diseño de la terraza se realiza mejor si se coloca las tablas en paralelo a la pared de la casa, con las viguetas instalados perpendiculares a la pared de la casa para soportar las tablas. Las tablas ranuradas tienen una anchura inferior a 144mm, por lo que la superficie de la terraza desde la pared de la casa hasta el borde expuesto opuesto puede ser fácilmente cualquier múltiplo de 152mm, por ejemplo 914mm, 1066mm, 1219mm, 1371mm, etc.

El borde redondeado de la tabla de borde con clip de borde estándar sobrepasa la madera (vigüeta de borde) en el borde en 26mm(1"). Esto significa que la estructura de la terraza es 26mm más corta que la superficie de la terraza, desde la casa hasta el borde expuesto de la terraza.

Aunque aconsejamos que el diseño elimine los cortes longitudinales, se puede cortar las tablas ranuradas a lo largo de cualquiera de los orificios. Esto crea una nueva ranura en la que se coloca el clip para fijar la tabla.

Si es posible, utilice centros de vigüeta de 305mm(12") o 406mm(16"): Le ahorrará mucho tiempo de reflexión, recortes, desperdicios (costes) y el riesgo de comprometer la estética.

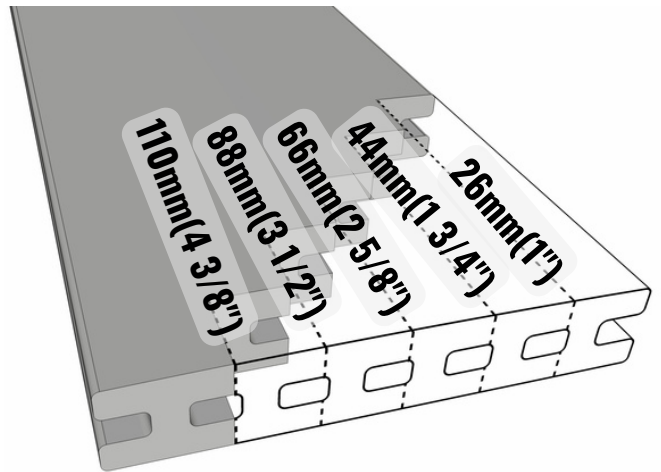

#### Terminología: FONDO y ANCHURA

Si la terraza está en contacto con la casa por dos bordes, instale la tabla transversal en la sección más larga de la pared.

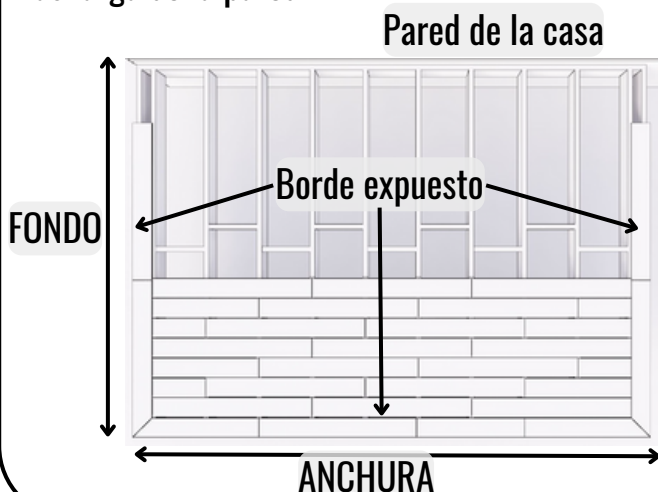

La extremidad de la terraza es 26mm(1") más que la estructura en todos los bordes expuestos:

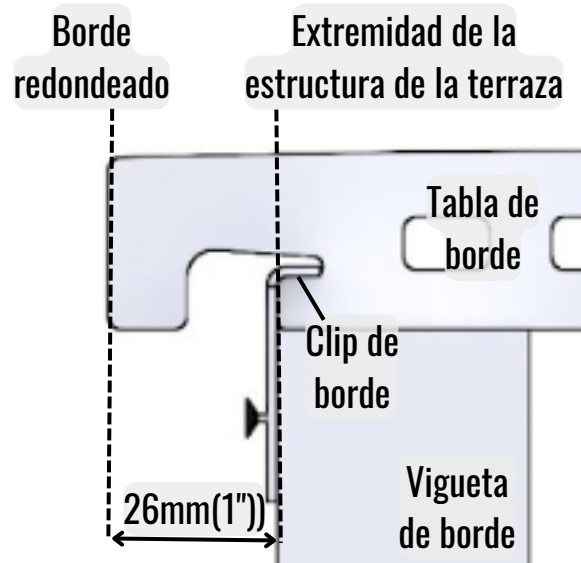

El espaciamiento de las viguetas a 305mm(12") o 406mm(16")

Tanzite es tan fácil de instalar como las terrazas de madera o de material compuesto, pero es un material diferente con cualidades distintas. Siga nuestras directrices para el espaciamiento de las viguetas, incluso si lleva años instalando y diseñando terrazas de madera o de material compuesto.

Cuando diseñe la terraza con un "marco" de tablas de borde, la primera viga desde ambos lados debe tener una separación de 108mm(4 1/4") para sujetar el lado ranurado de la tabla de borde y los extremos de las tablas ranuradas. A partir de ahí, las viguetas deben estar a 305mm o a 406mm.

### "¿Qué pasa si mi ancho diseñado no puede acomodar todas las viguetas a 305mm o 406mm?"

En dado caso la separación debe ser 305mm o 406mm EXCEPTO EL ESPACIO FINAL entre la viga final y la viga de borde, que ocupará la diferencia, es decir, será inferior a 305mm. Esto asegurará que sus tablas Tanzite de 1219mm(48") empiecen y terminen en las viguetas siempre, reduciendo cortes.

Podemos proporcionarle un diseño en 3D gratuito para que pueda ver la disposición de las tablas. Siempre recomendamos DIBUJAR SU DISEÑO COMPLETO, incluidas las posiciones de las viguetas y todas las tablas. Esto le ayudará a planificar la instalación, tanto si la va a realizar usted mismo como si va a encargársela a otra persona. De este modo, se asegurará de que el diseño funcione bien y tenga buen aspecto, y planificará los cortes para utilizar las tablas de la mejor manera posible.

La anchura total de la superficie de la terraza puede calcularse aproximadamente así:

$$2 \times \text{vigueta de borde } 108\text{mm}(4 \frac{1}{4}'' ) = 216\text{mm}(8 \frac{1}{2}'' )$$

$$1 \times \text{anchura de una viga} = 52\text{mm}(2'' ) \text{ aunque puede variar}$$

$$2 \times \text{voladizo de borde redondeado } 26\text{mm}(1'' ) = 52\text{mm}(2'' )$$

$$\text{Más un múltiplo de } 305\text{mm}(12'' ) \text{ or } 406\text{mm}(16'' ) = [\text{Ej.}] 8 \times 305\text{mm}(12'' ) \text{ por lo tanto } 2440\text{mm}(96'' )$$

$$\text{Anchura total de la superficie de la terraza} = [\text{Ej.}] 2760\text{mm}(108'' )$$

### Bloques (de la misma madera que los viguetas) cada 1,5 m entre viga y viga.

Hay que instalar bloques entre todas las viguetas, aproximadamente a la mitad, o a 1,5 m a lo largo de su longitud.

Esto reduce la torsión y el alabeo de las viguetas, y consolida aún más la estructura de la terraza como una balsa cohesiva sobre la que instalar la superficie de la terraza.



Longitud de la viga	¿Cuántas filas de bloques?
menos que 2.4m(8')	1
2.4m(8') to 3.6m(12')	2
3.6m(12') to 4.9m(16')	3
4.9m(16') to 6.1m(20')	4

# Diseño de la estructura de la terraza

# Tanzite

## STONEDECKS

305mm(12") entre los centros de las viguetas

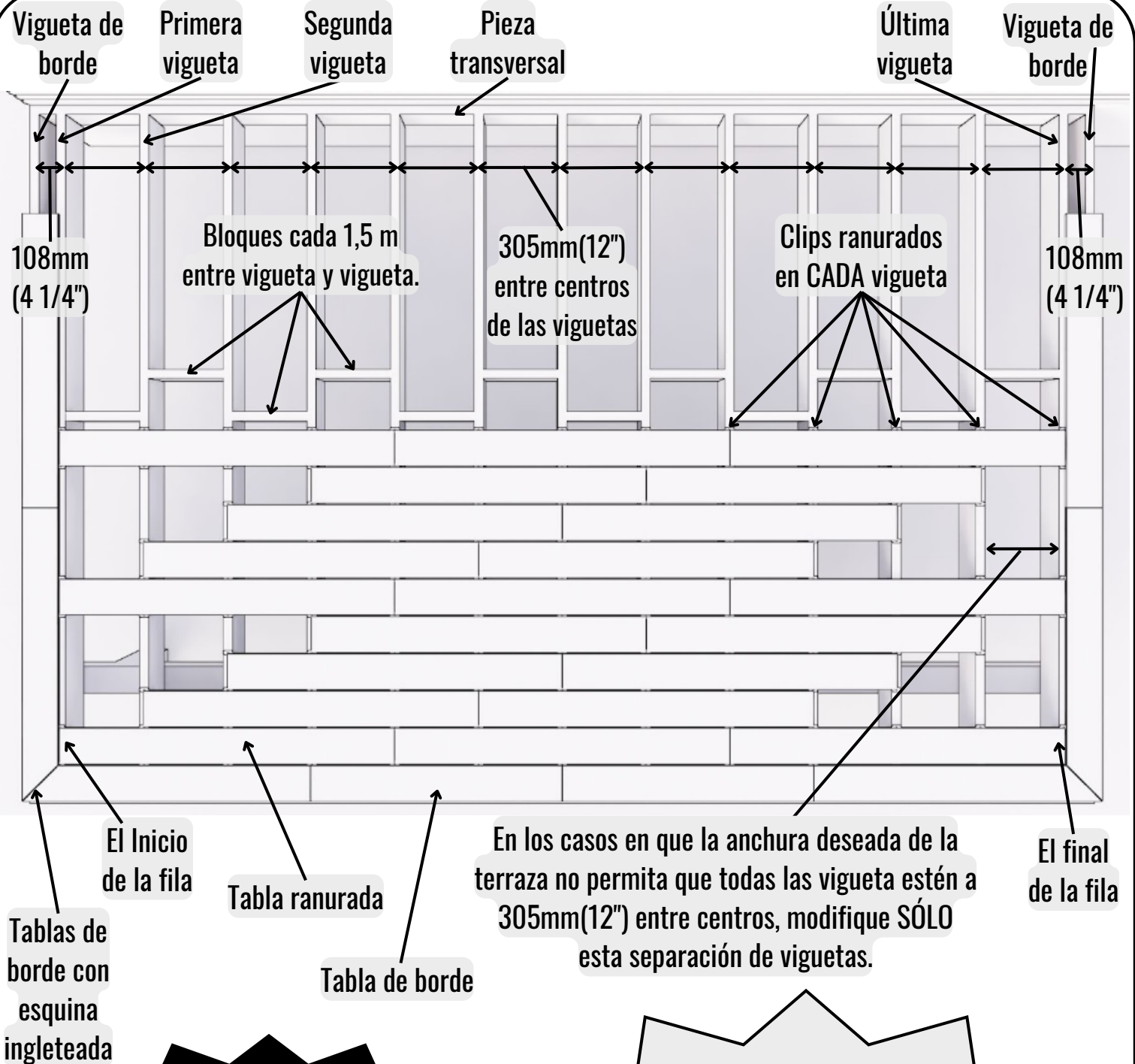

**LOS DOS EXTREMOS DE CADA TABLA DEBEN ESTAR COMPLETAMENTE APOYADOS SOBRE VIGUETAS**

La tabla de borde sobresale de la vigueta de borde 26mm(1"). Por lo tanto, la estructura de la terraza tiene 26mm menos en cada borde expuesto que las dimensiones deseadas de la terraza.



# Diseño de la estructura de la terraza

# Tanzite

## STONEDECKS

406mm(16") entre los centros de las viguetas

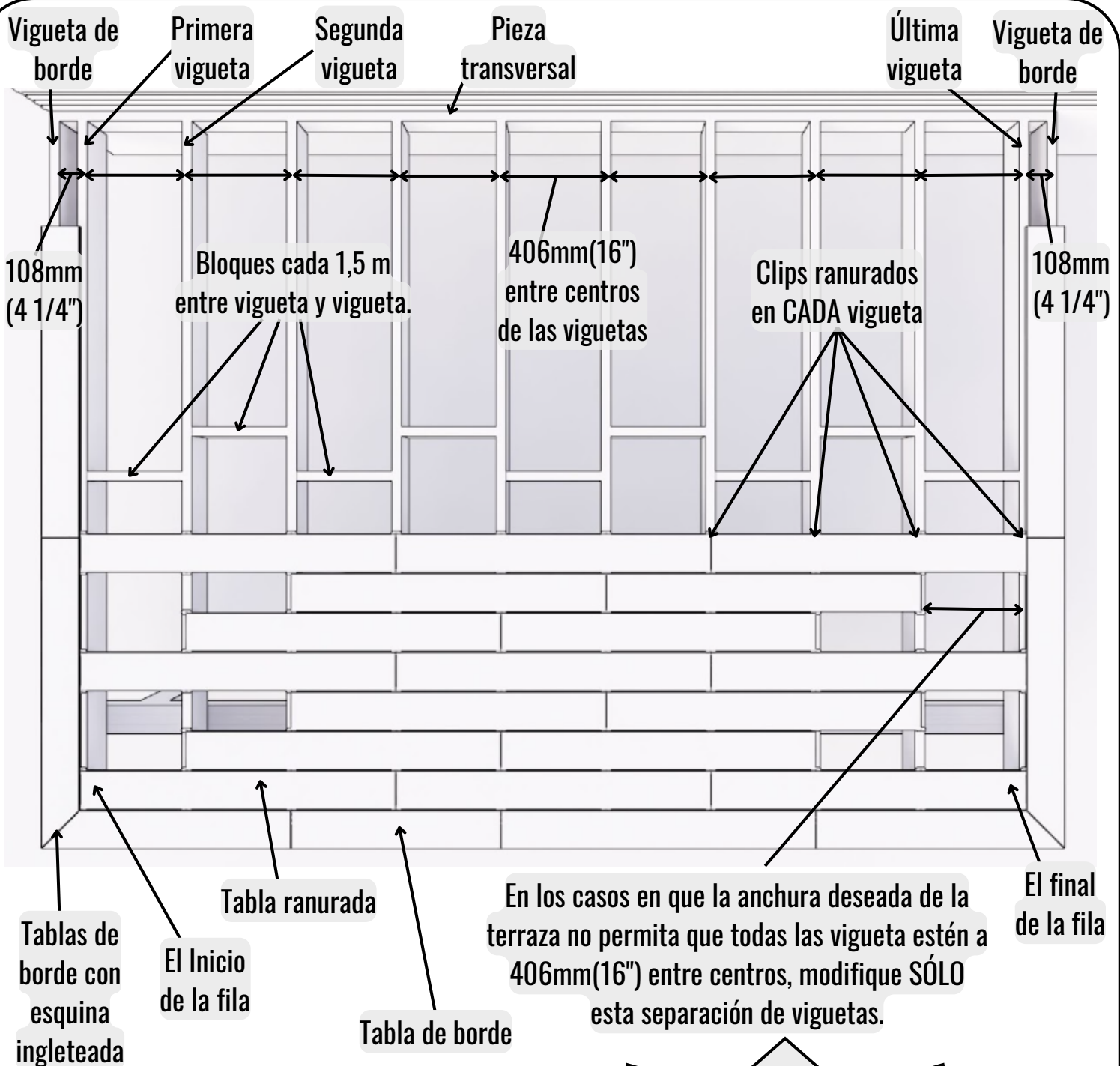

**LOS DOS EXTREMOS DE CADA TABLA DEBEN ESTAR COMPLETAMENTE APOYADOS SOBRE VIGUETAS**

La tabla de borde sobresale de la vigueta de borde 26mm(1"). Por lo tanto, la estructura de la terraza tiene 26mm menos en cada borde expuesto que las dimensiones deseadas de la terraza.

**Cimientos:** La separación entre postes debe cumplir con las normas de construcción locales.



1. Determina dónde se va a colocar cada pilote y asegúrate de que no haya peligros enterrados, como conducciones de gas, cables o tuberías.
2. Utilice un pilote atornillado, una zapata de hormigón u otros cimientos, según permita el código de edificación.

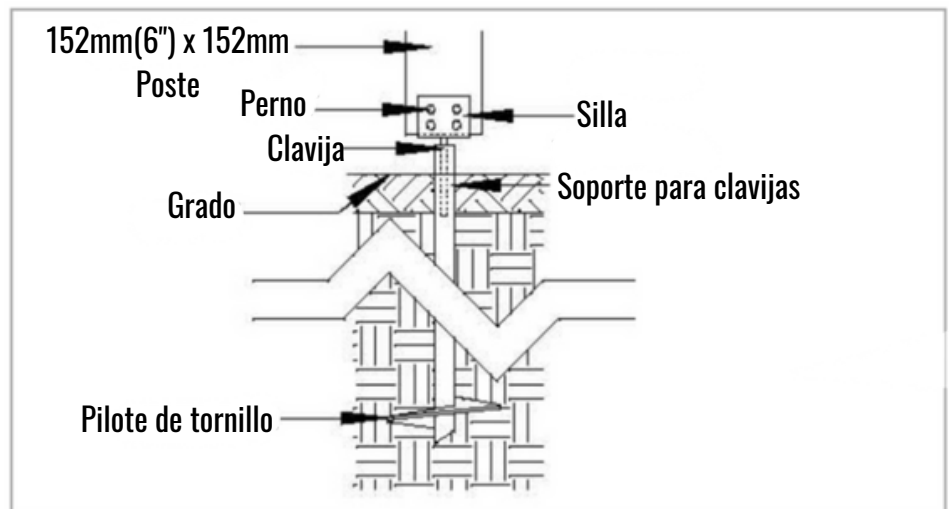

## Pieza transversal:



1. Determine la altura del superficie deseada para la terraza.
2. Fije la pieza transversal a la casa 26mm(1") por debajo de la altura deseada utilizando un tirafondos homologado u otro tipo de fijación de carga.

Alternativamente se puede construir la terraza sin contacto con la casa, utilizando otra fila de postes para sostener otra viga.

## Postes y viga



1. Construya una viga de la longitud que necesite. Utilice la tabla proporcionada para determinar el tamaño mínimo de viga necesario para la separación entre postes. Recomendamos una viga triple unida cada 406mm(16") y encolada.
2. Determine la altura que necesitará para cada poste. Lo ideal es colocar la viga directamente encima de los postes para que éstos soporten de forma natural el peso de la viga y, por tanto, de la terraza.
3. Fije las vigas a los postes. En algunas zonas, la normativa exige que las vigas se sujeten a los postes mediante clips.

**PRO TIP:** Cuando las viguetas lleguen a la obra, colóquelas una al lado de la otra sobre su borde delgado con la corona/arco hacia arriba. Seleccione las más planas para las viguetas y las peores para los bloques y las riostras. Ahora, coloque las viguetas seleccionadas una al lado de la otra, arreglales para que sus extremos superiores coincidan lo más posible entre vigueta a vigueta. Con las viguetas instaladas, utilice una cepilladora o un surform para reducir aún más los puntos altos. Si es necesario, iguale las viguetas entre sí.

## Joists



1. Determine la altura deseada para la terraza.
2. Instale la vigueta de borde izquierda utilizando suspensores de vigueta para fijarla de modo que su parte superior quede a ras con la parte superior de la tabla de vigueta. La primera vigueta que entre desde la vigueta de borde debe tener una separación de 108mm(4 1/4") entre centros.
3. Avance, colocando y fijando las viguetas, con cualquier corona/arco en la madera hacia el cielo. Asegúrese de que las viguetas están correctamente centradas para soportar los extremos de las tablas Tanzite.
4. Utilice un nivel largo para comparar las viguetas y un cepillo para ajustarlas.
5. Instale bloques entre viguetas cada 1,5 m a lo largo de la viguetas.
6. Instale la vigueta de borde a lo largo de los extremos abiertos de las viguetas
7. Las viguetas debe ser plano y que no sobresalen clavos ni tornillos. Tanzite tiene cierta flexibilidad, pero debe instalarse sobre una superficie uniforme.
8. Instale bloques donde se vaya a montar cada poste de la barandilla, y en el espacio adyacente entre viguetas.
9. Aplique cinta amortiguadora en la parte superior de las viguetas para protegerlas del agua y permitir su flexibilidad.

La distancia entre centros de las viguetas debe ser de 203mm(8"), 305mm(12") o 406mm(16"). Si no es así, le recomendamos que presupueste un 10% adicional de desperdicio de tablas.

# Cómo instalar una terraza Appalachian

# Tanzite

STONEDECKS

## Escaleras

Elija las dimensiones de sus peldaños y contrahuellas para reducir al mínimo el corte de Tanzite. Le recomendamos que diseñe para:

- Profundidad de la huella igual a dos tablas Tanzite 305mm(12").
- Ancho de la huella (y contrahuella) igual a la longitud de una tabla Tanzite completa 1219mm(48") o un múltiplo de 305mm(12") para un desperdicio mínimo.
- La altura de la contrahuella suele ser de 191mm, lo que se consigue cortando longitudinalmente una tabla de fascia.

Si sus escalones son de un solo ancho de tabla, instale los listones a centros iguales, con una separación de 108mm(4 1/4") para soportar la tabla de borde, que sobresaldrá 1"(26mm) en todos los bordes. Si sus peldaños son más largos, planifique los centros de las cuerdas para asegurarse de que cada tabla termina en una cuerda, totalmente apoyada en la madera.

Sugerencia para la estructura de las escaleras: Longitud de la tabla menos 26mm en cada extremo para el borde redondeado, por lo tanto 1167mm

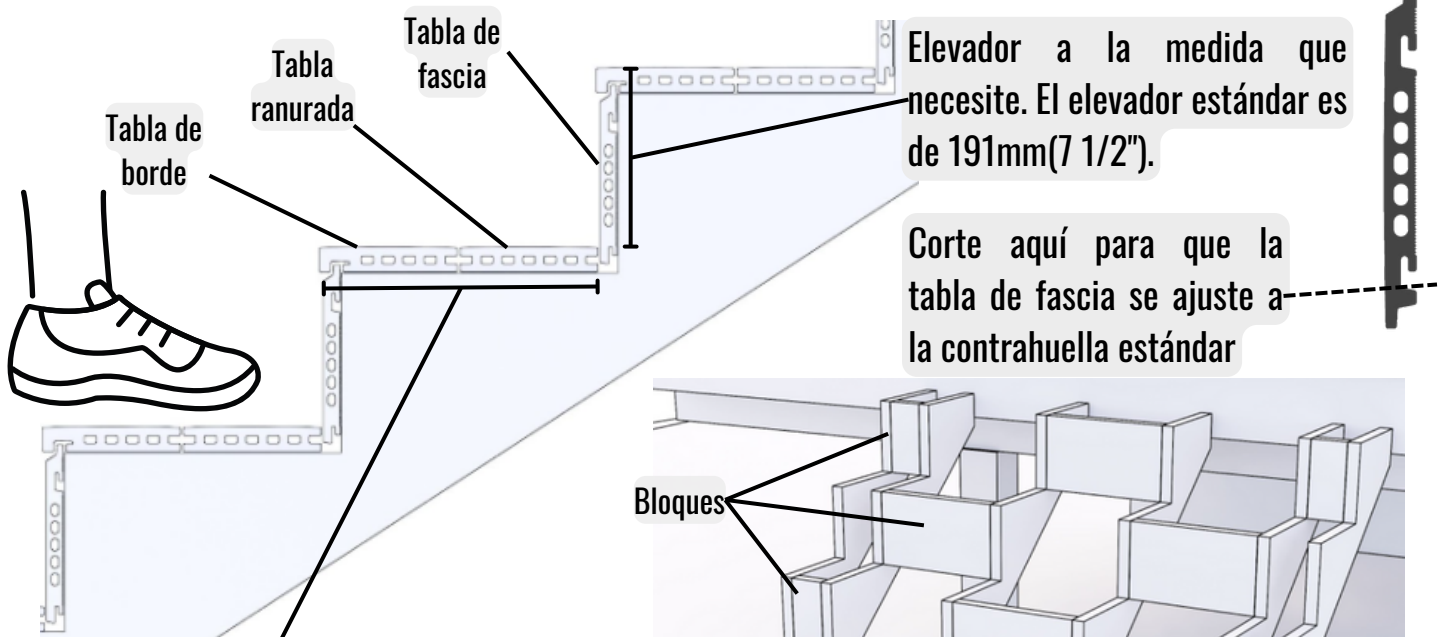
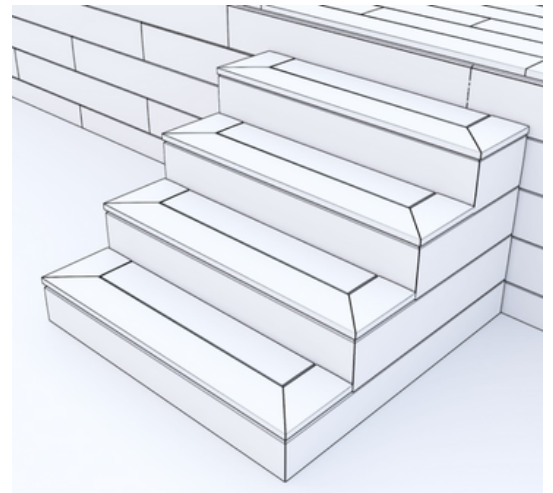

Elevador a la medida que necesite. El elevador estándar es de 191mm(7 1/2").

Corte aquí para que la tabla de fascia se ajuste a la contrahuella estándar

La huella es  $\approx 295\text{mm}(12")$  para permitir una tabla de borde y una tabla ranurada por huella.

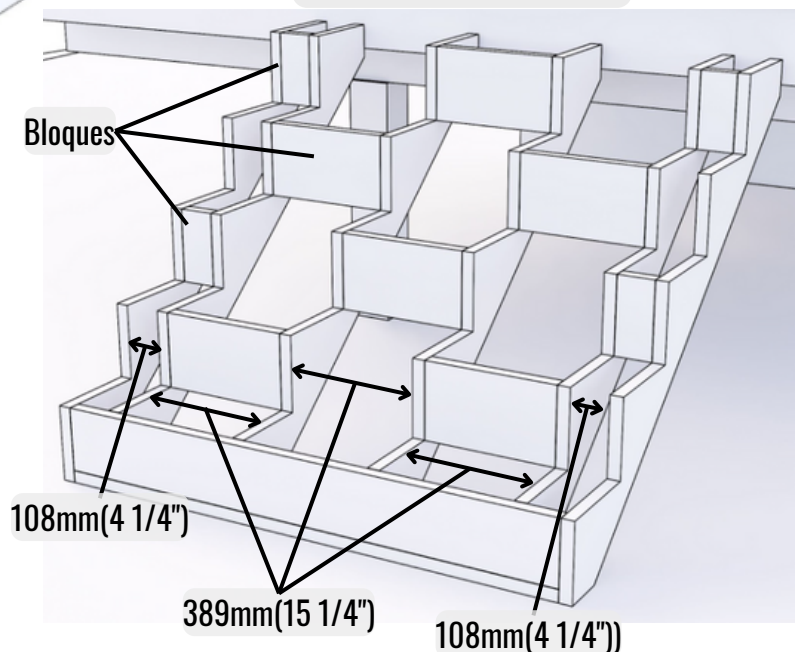

**PRO TIP:** Pega o atornilla un listón diagonal de madera '2x4' a uno o ambos lados de los largueros de la escalera para reforzarlos.



## Instalación de una estructura escalonada básica y Tanzite:

1. Corte las cuerdas de escalera y colóquelas una al lado de la otra para comprobar/ajustar que sean lo más parecidas posible, con el fin de proporcionar un soporte completo a las tablas Tanzite.
2. Instale los listones utilizando un nivel largo para asegurarse de que coinciden en todos los puntos y en todas las dimensiones.
3. Con los listones colocados, instale puentes en cada peldaño para garantizar la resistencia con un riesgo mínimo de torsión u otros movimientos en las maderas.
4. Instale maderos en los laterales para proporcionar puntos de fijación para los clips de fascia.

Consulte las páginas en las que encontrará información detallada sobre el corte y la fijación de las tablas de borde y las tablas de fascia, así como de las barandillas, si lo desea.

Utilice calzos para rellenar CADA hueco entre la parte superior de la vigueta y la tabla, antes de atornillar las fijaciones, para asegurarse de que todas las tablas están totalmente apoyadas y de que los clips no están deformando las tablas.

**Si no se sujeta la tabla Tanzite en cada vigueta, a un máximo de 406 mm (16") entre centros, la tabla se romperá.**

**PRO TIP:** Si utiliza viguetas o largueros que no estén perfectamente rectos, alinéelos y cepíllelos para un conjunto perfecto.

**NOTA:** No se recomienda cepillar viguetas o largueros individuales.

Estructura para escaleras

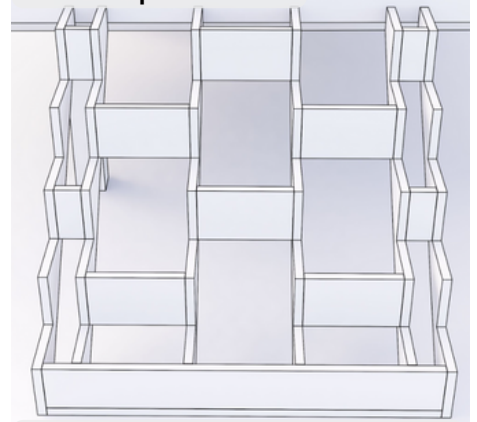

Fijar clips de fascia, cortar y colocar en seco tablas ranuradas y tablas de borde.

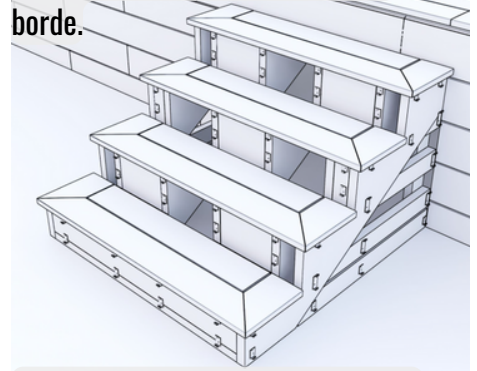

Cortar y colocar completamente las tablas de fascia.

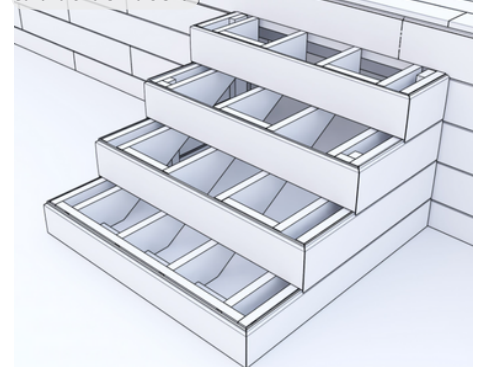

Fije clips para tablas de borde y tablas ranuradas y fije las tablas en su sitio.

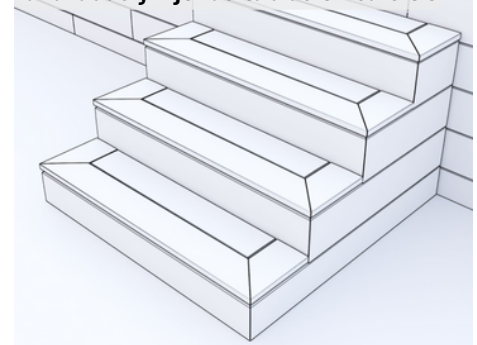

## Instalación de las tablas de fascia

### Fila superior/ única de tablas de fascia

- La tabla de fascia superior se instala ANTES de instalar las tablas de borde, para obtener un acabado enrasado. Si desea instalar la tabla de fascia DESPUÉS de las tablas de borde, deje un espacio de 10mm(3/8") entre ellas; consulte la página siguiente para conocer métodos alternativos de fijación de la fascia.
- Fije un clip de arranque a ras de la parte superior de la vigueta. A continuación, utilice otro si sólo va a instalar una fila de tablas de fascia, o si va a instalar dos o más filas, lea las páginas siguientes para obtener más instrucciones.
- Instale los clips de borde antes de instalar las tablas de fascia.

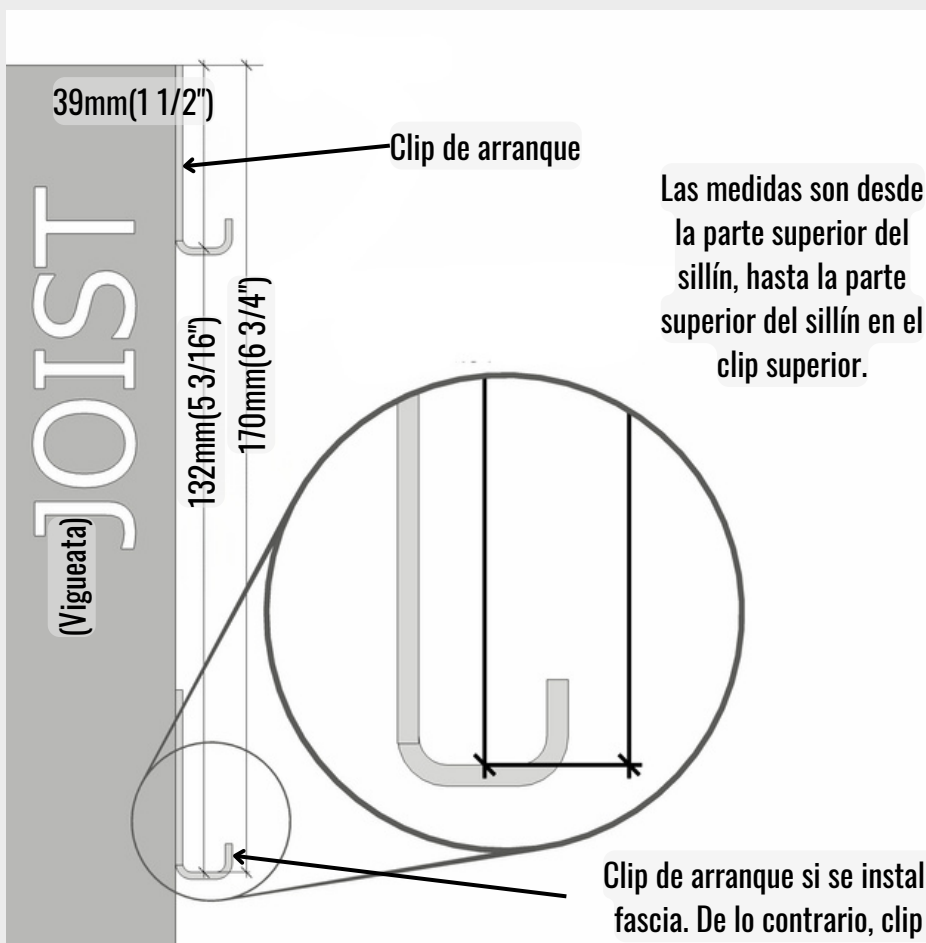
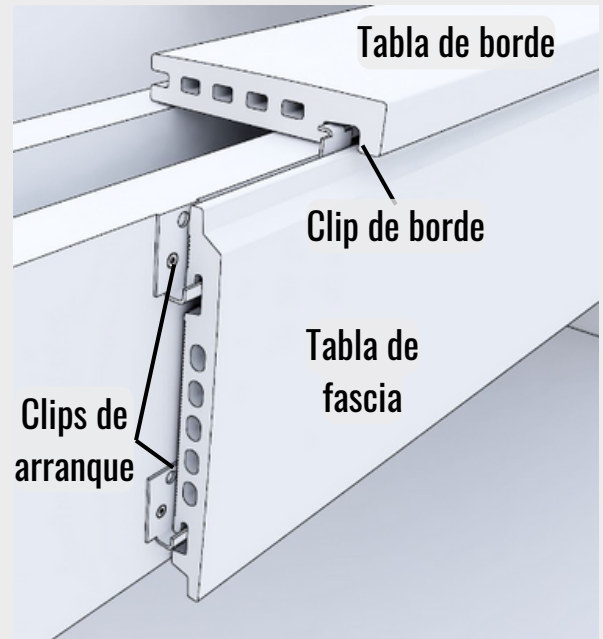

### 1. Con un espacio de 10mm(3/8") entre la tabla de borde y la tabla de fascia.

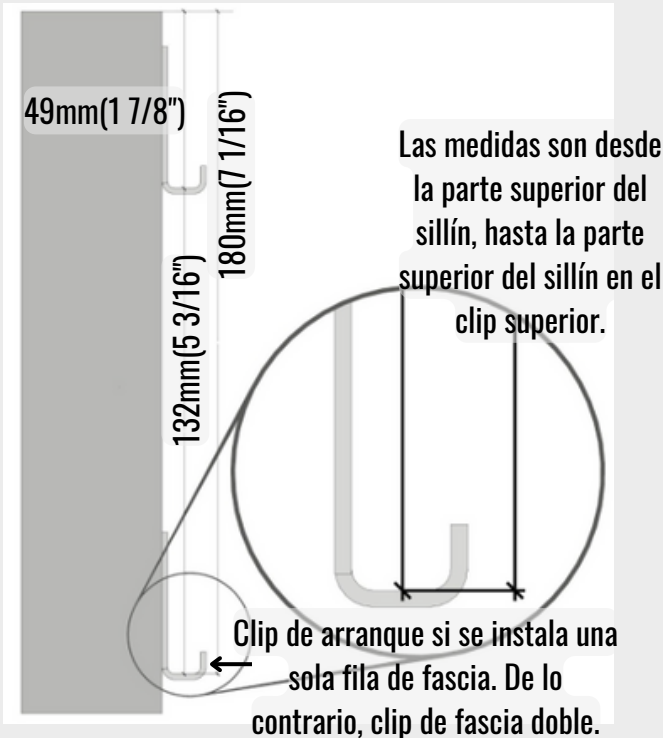

Para este método, instale el clip de arranque 10mm(3/8") más abajo.

Se puede instalar DESPUÉS de las tablas de borde.

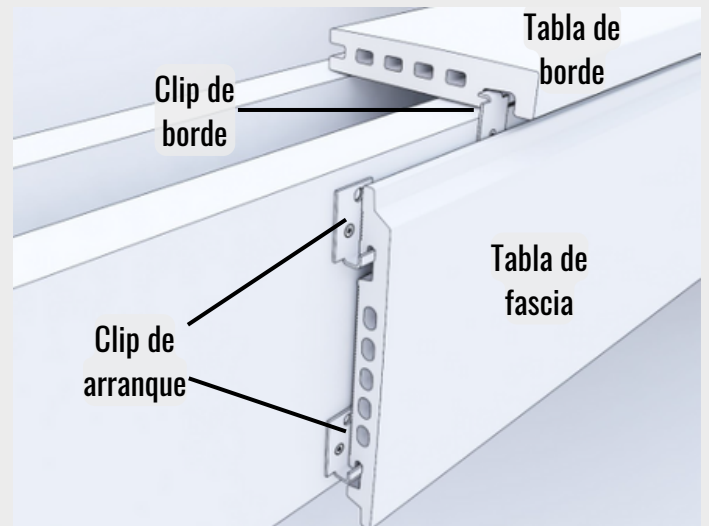

### 2. Fascia enrasada en la parte superior de las tablas ranuradas cubriendo sus caras visibles.

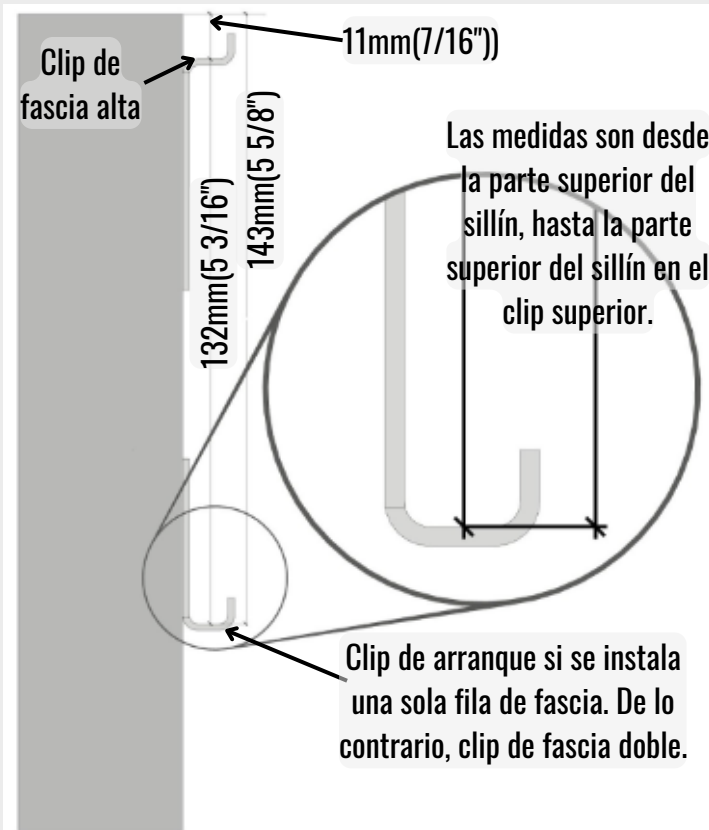

Instale clips de fascia alta 40mm) por debajo de la parte superior de las tablas ranuradas.

La parte superior enrasada le permite instalar sin tabla de borde y, por tanto, sin vigueta de borde. Esto afectará a las dimensiones de la estructura de la terraza.

Se puede instalar DESPUÉS de las tablas ranuradas.

NOTA: La parte trasera de la tabla de fascia es ligeramente visible cuando se utiliza este método. Tiene un aspecto diferente a la parte delantera.



- Una vez que haya decidido cuál de los tres métodos utilizará, continúe instalando clips a una distancia de entre 26mm y 305mm(12") de cada extremo de la tabla, cuatro clips por tabla, dos para la ranura superior y dos para la inferior.
- Corte la tabla de fascia a inglete para rematar las esquinas y ajuste siempre las piezas en seco antes de aplicar el adhesivo para asegurarse de que encajan bien. Una parte de la parte posterior de la tabla quedará a la vista después de redondear y biselar los cortes.
- Por último, aplique adhesivo (Loctite PL400 o similar) en cada clip y coloque cada tabla de fascia.

## Doble fila de fascia

Siga las instrucciones para instalar una tabla de fascia simple, pero utilice un clip doble para sujetar la ranura inferior de la tabla superior y la ranura superior de la tabla inferior.

Si los clips de la tabla de fascia deben fijarse por debajo de la vigueta del borde, instale montantes verticales cortos donde necesite los clips, con un montante horizontal, que debe tener la misma profundidad que la vigueta del borde para garantizar que la fascia quede a plomo.

Corte y coloque las tablas de fascia como lo haría con una sola tabla (instrucciones completas en la página anterior).

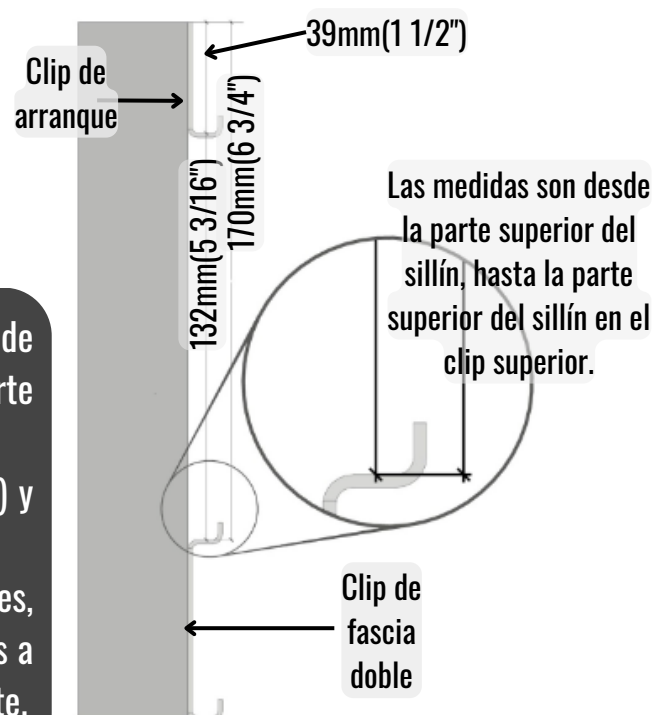
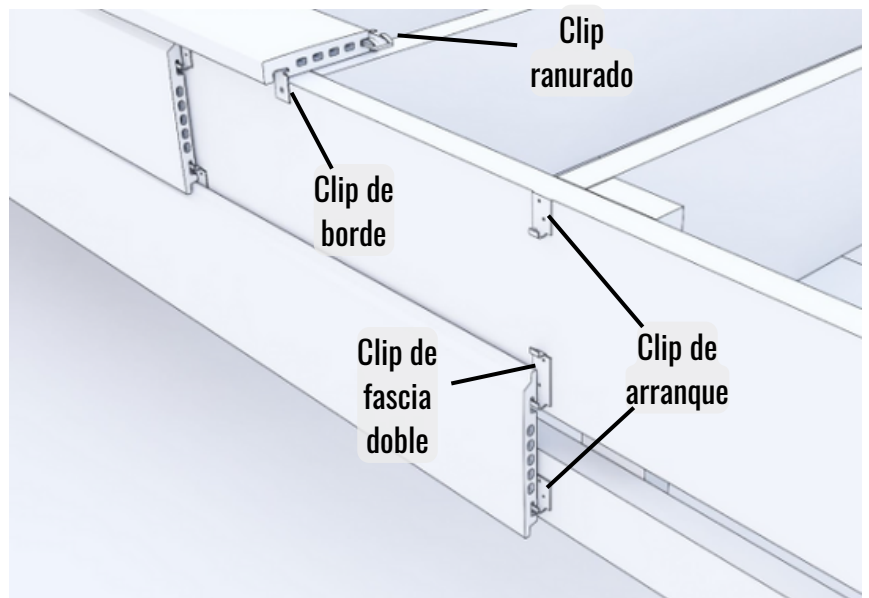

**PRO TIPS:** Asegúrese de que la tabla de borde sobresale de la vigueta de borde lo suficiente para cubrir la parte superior de la fascia.

- Haga primero los cortes a inglete (para las esquinas) y después cualquier otro corte.
- Para minimizar el astillado de los bordes visibles, marque el lado de la tabla antes de realizar los cortes a inglete. A continuación, lije un bisel en el lado del corte.



# Cómo instalar una terraza Appalachian

**Tanzite**  
**STONEDECKS**

## Revestimiento de terrazas con tablas de fascia

Instale la tabla de fascia superior como lo haría con una tabla de fascia simple (descrita en su totalidad en las páginas anteriores), excepto que se requiere un clip doble para sujetar la ranura inferior de la tabla superior. Continúe hacia abajo instalando clips dobles hasta llegar a la última tabla de fascia.

Para ello, tendrá que instalar montantes verticales desde la vigueta de borde, allí donde necesite una línea vertical de clips de fascia, y luego sujetarlos con madera en ángulo hacia la estructura de la terraza. Estos montantes verticales deben estar a plomo. La madera, del mismo grosor que la vigueta, puede fijarse verticalmente a la cara de los montantes, en los que se colocarán los clips de fascia. Debe colocarse un montante horizontal detrás de los montantes verticales para estabilizar la estructura.

Una vez que haya instalado la estructura necesaria y los clips dobles hasta la posición de la tabla de fascia inferior, instale un clip de arranque para la ranura inferior, 194mm(7 5/8") hacia abajo desde el clip doble final hasta la parte superior de este clip de arranque.

Vuelva a las instrucciones en la parte superior de la página anterior para la instalación de la tabla de fascia, y complete su fascia en consecuencia.

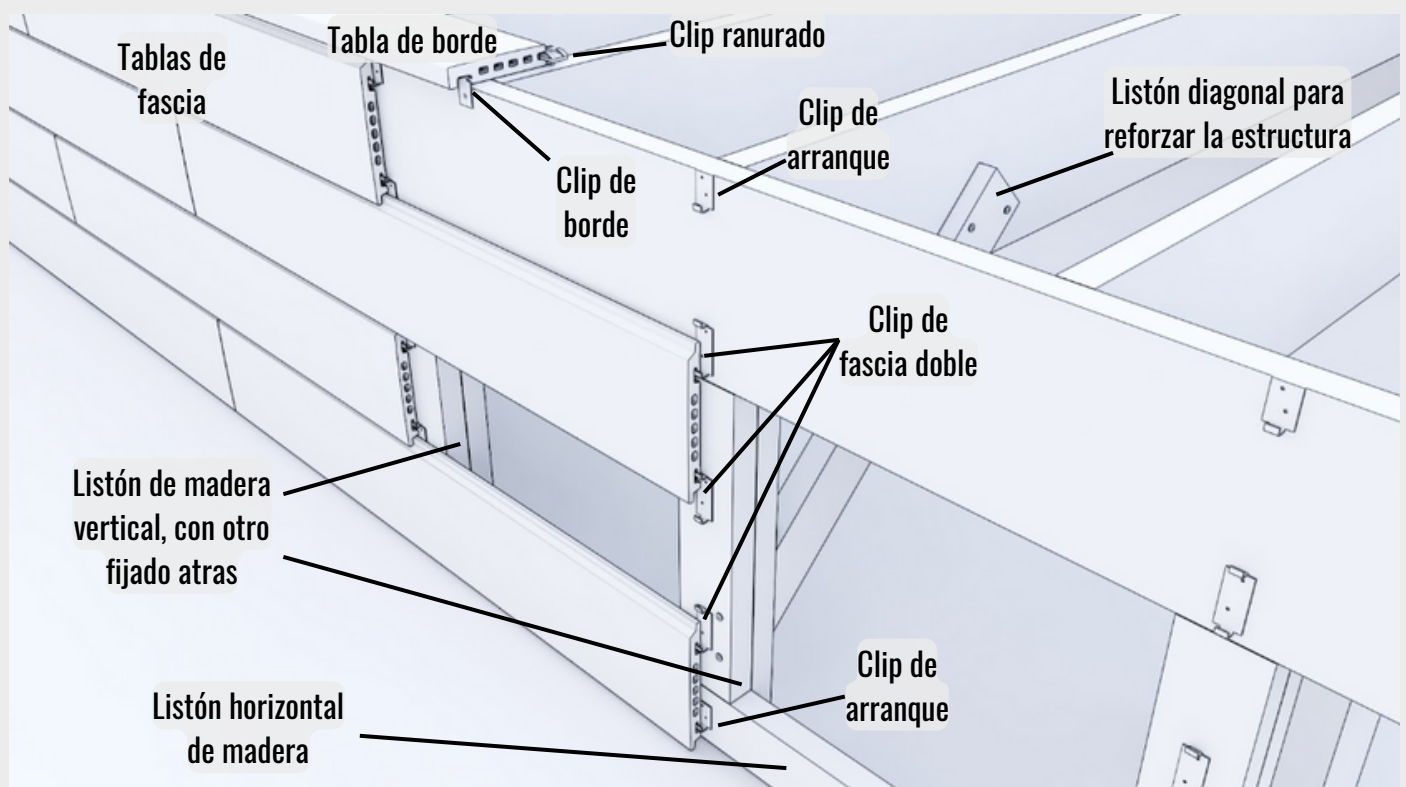

# Cómo instalar una terraza Appalachian

# Tanzite

STONEDECKS

## Instalación de tablas de borde

Empiece con las tablas de borde como si fueran marcos de cuadros, y luego rellene con tablas ranuradas hasta llegar a la casa.

Utilice calzos para que las tablas estén bien apoyadas en las viguetas.

Separación de 2mm entre tablas en fila

Instale clips en cada vigueta

### Instalación de tablas de borde con clips de borde:

(Para un borde redondeado de 26mm más que la estructura de la terraza).

1. Corte ingletes para las esquinas expuestas de la terraza. Si su diseño tiene dos esquinas, puede reducir el desperdicio y el corte utilizando el corte a inglete para dividir una tabla completa en dos piezas de esquina útiles. Las piezas de esquina en el borde expuesto opuesto a la casa, deben terminar en una vigueta. Las tablas de borde en los bordes expuestos con vigueta de borde están totalmente apoyadas en la vigueta de borde interior.
2. Sujete las piezas de borde a inglete con dos clips de borde y, a continuación, instale sin apretar un clip ranurado en el interior de la esquina a inglete. No lo apriete todavía.
3. Trabajando desde las esquinas en cualquier dirección, coloque una tabla de borde cada vez, asegurándola ligeramente con dos clips de borde por tabla. Si no ha planificado las dimensiones de su terraza para eliminar los cortes laterales, haga los cortes que necesite, colocando esas secciones cortas junto a la casa o en el centro de un borde expuesto con dos esquinas.

El interior de la tabla es visible debido al lijado del bisel en los cortes.

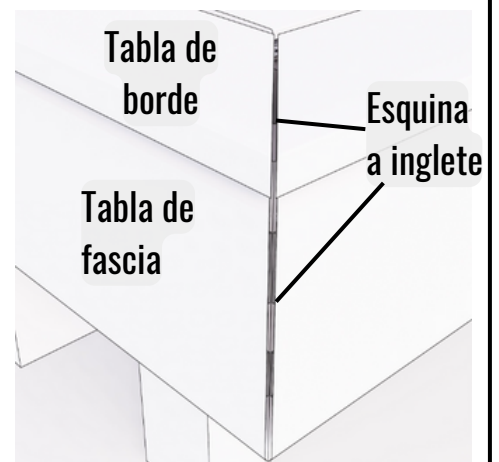
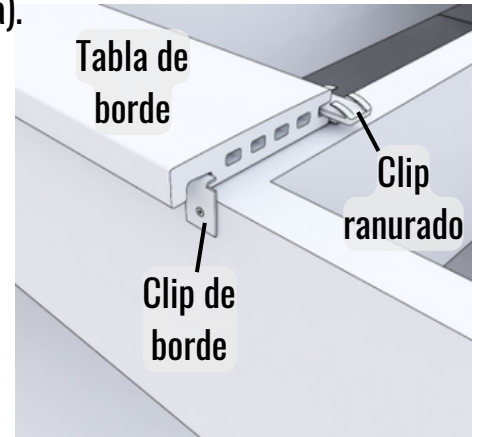

### Instalación alternativa de la tabla de borde (Para un borde redondeado de 0 mm a 39mm(1 1/2"), utilizando clips de arranque como alternativa a los clips de borde):

La tabla de borde se puede instalar utilizando clips de arranque, lo cual permitirá sobresalir de la vigueta desde 0mm a 39mm(1 1/2"). Esto puede ser ventajoso si la terraza no es verdaderamente cuadrada.

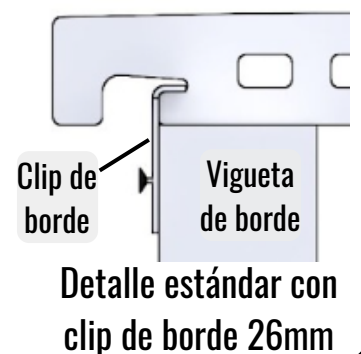
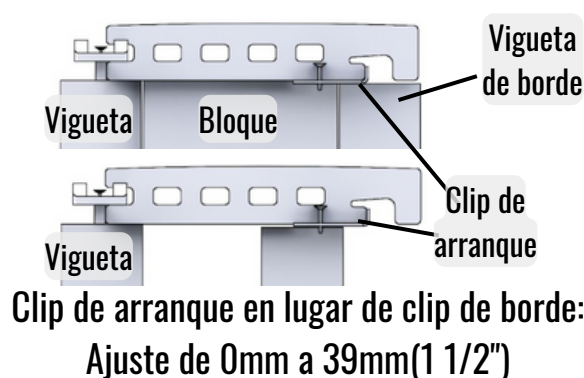
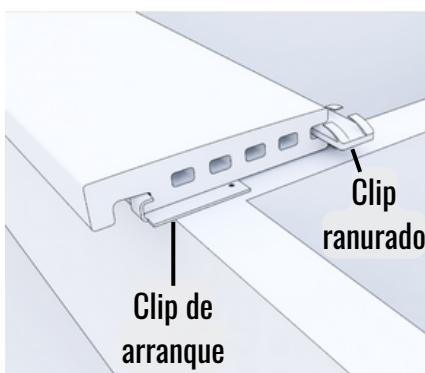

## Instalación de tablas ranuradas

Ahora que la terraza está "enmarcada" por las tablas de borde, es hora de "rellenarla" con tablas ranuradas, empezando por el borde expuesto. Para vigueta espaciadas a 305mm(12"), utilice un escalonamiento de cuatro filas, como se indica en el diagrama. Las tablas completas se extienden a lo largo de cinco vigueta. Utilice calzos para asegurarse de que están totalmente apoyadas en cada vigueta.

La segunda, tercera y cuarta filas comienzan progresivamente una vigueta más adelante. Corte las tablas necesarias para rellenar los espacios.

La quinta fila comienza de nuevo en la primera vigueta. Repita este patrón hasta completar la terraza.

Alternativamente, un escalonamiento de dos filas también funciona bien para una separación de vigueta de 305mm(12").

**PRO TIP:** Antes de empezar, corta con cuidado una tabla a 305mm(12"), con lo que tendrás también una pieza de 914mm(36"). A continuación, corta otra tabla por la mitad para obtener dos piezas de 610mm. Puedes utilizarlas para crear el escalonamiento perfecto en tu diseño.

Para viguetas espaciadas a 406mm(16") entre centros, use un patrón de escalonamiento de tres hileras. Las tablas alcanzarán cuatro vigueta.

La segunda y tercera filas empiezan progresivamente una vigueta más adelante. Corte las tablas según sea necesario para rellenar los espacios.

La cuarta fila comienza de nuevo en la primera vigueta. Repita este patrón hasta completar la terraza.

**PRO TIP:** Corte una pieza de 406mm(16") que utilizará para iniciar la segunda fila. El recorte será justo lo que necesita para iniciar su tercera fila.



Coloque su primera fila de tablas ranuradas, con clips ranurados en cada vigueta.

No las atornille todavía, deje dos o tres filas sueltas a medida que avanza. Esto permite un ajuste final y flexibilidad al colocar la siguiente fila. Utilice esta técnica para ocultar cualquier ligera deformación de las tablas y mejorar aún más el aspecto de la terraza.

Deje 2mm entre tablas para permitir el movimiento de la madera.

Continúe colocando filas hasta llegar a la última fila, junto a la casa.

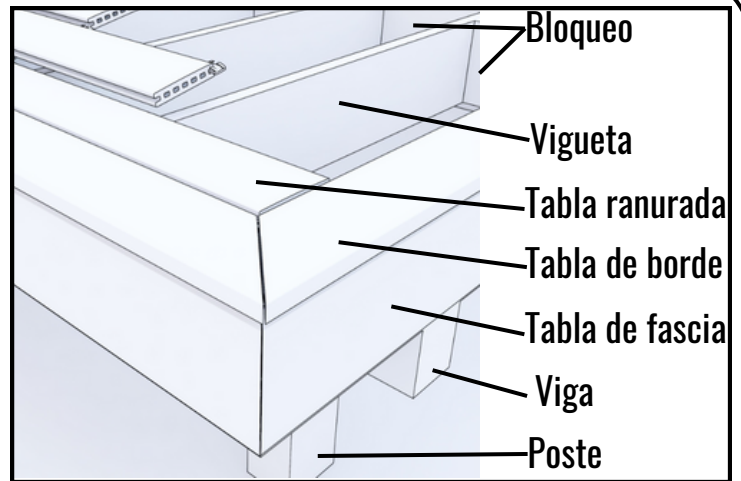

## Mejore el aspecto general de su terraza Tanzite:

- Instale las tablas astilladas en un lugar discreto donde sean menos visibles.
- Asegúrese de que haya una separación de 2mm donde se unen los extremos a tope.

**PRO TIP:** Si la terraza no está perfectamente a escuadra, ajuste el espacio entre cada fila de tablas para que vuelva a estar a escuadra gradualmente cuando llegue a la última tabla. Deje los clips sueltos para permitir el ajuste final antes de atornillar.

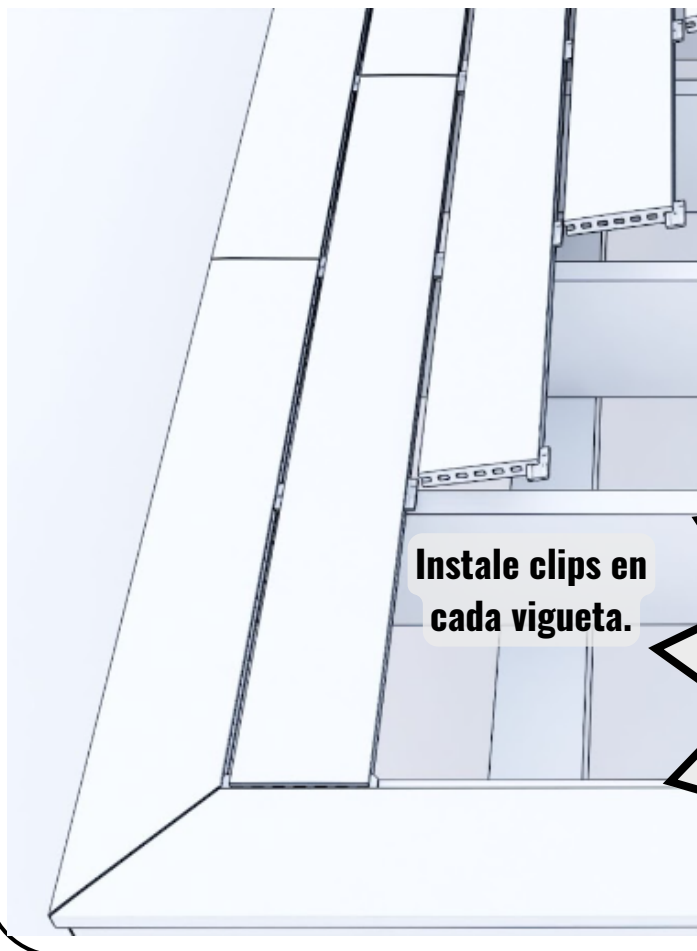

Utilice calzos para rellenar CADA hueco entre la parte superior de la vigueta y la tabla, antes de atornillar las fijaciones, para asegurarse de que todas las tablas están totalmente apoyadas y de que los clips no están deformando las tablas.

**Si no se sujeta la tabla Tanzite en cada vigueta, a un máximo de 406 mm (16") entre centros, la tabla se romperá.**

## Instale la última fila de tablas ranuradas.

1. Instale los clips de arranque junto a la pared de la casa, con un clip centrado en cada vigueta. No es necesario que los clips de arranque tengan una separación uniforme, pero deben estar en línea recta y a escuadra con la tabla de la terraza para facilitar la instalación. Utilice una línea de tiza o un nivel largo para garantizar la precisión.
2. Coloque la primera tabla ranurada en la última fila y deslice los clips a lo largo de las ranuras para colocar uno sobre cada vigueta.
3. Repita el proceso hasta llegar a la última tabla.
4. Antes de colocar la última tabla, cuente cuántos clips ranurados necesitará para fijar cada vigueta y, a continuación, introdúzcalos en la ranura de la tabla anterior de la hilera para que no estorben.
5. Coloque la última tabla y, a continuación, deslice los clips a lo largo de la ranura hasta colocarlos en su sitio sobre las vigueta, incluida la última vigueta donde las tablas ranuradas se encuentran con las tablas de borde.
6. Ajuste las tablas de forma que los huecos sean lo más parecidos posible.
7. Atornille todos los clips con cuidado de no apretar demasiado ni deformar las tablas.

Si necesita deslizar la última fila de tablas ranuradas para encajarlas bajo el umbral de una puerta o el revestimiento de la pared de la casa:

1. Fije los clips de arranque con dos tornillos para evitar que se retuerzan al deslizar la tabla en su sitio.
2. Retire la tabla de borde situada junto a la pared de la casa.
3. Coloque la última fila de tablas ranuradas.
4. Vuelva a colocar la tabla de borde.

Una vez colocadas todas las tablas, guarde juntas las tablas y los clips que no haya utilizado para futuras reparaciones o sustituciones.



Para la tabla final: deslice los clips ranurados en la ranura de la tabla anterior para guardarlos temporalmente fuera del camino. Coloque la tabla. Ahora, deslice los clips a lo largo de la ranura para colocarlos sobre cada vigueta.



## Barandillas

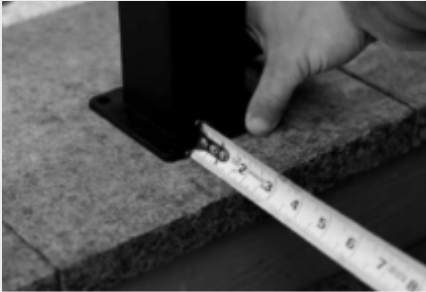

La instalación de barandillas montadas en saliente evitará la necesidad de perforar Tanzite. Como alternativa, utilice barandillas montadas en superficie:

1. Determine la ubicación de cada poste de la barandilla y marque en el Tanzite dónde necesita los agujeros para las fijaciones de los postes de la barandilla.
  2. Pretaladre cada agujero utilizando una sierra de diamante o una broca para azulejos que sea al menos 2mm más grande que los tornillos que utilizará para fijar la barandilla. Los tornillos deben quedar flojos al pasar por el agujero y la Tanzite debe estar apoyada uniformemente en la madera que tiene debajo, al taladrar y al instalarla, para reducir el riesgo de rotura. (Véanse las secciones Recomendaciones Adicionales de este manual).
  3. Apriete los tornillos lentamente. Si es necesario, coloque una cuña entre la base del poste y la tabla Tanzite para que el poste quede a plomo.
  4. Complete la barandilla según las especificaciones del fabricante.
- Compruebe siempre los reglamentos de construcción locales para las barandillas.

**\*\*\*NO utilizar taladro percutor.  
NO utilice brocas de albañilería\*\*\***

### **EVITE CORTAR METAL EN LA TERRAZA:**

Las chispas de metal caliente pueden fundirse y adherirse a la superficie de Tanzite, pudiendo causar decoloración.

# Consejos generales para instalar, mantener y reparar Tanzite

**Tanzite**  
**STONEDECKS**

## **Limpieza de manchas de óxido**

Las manchas de óxido pueden limpiarse con un producto no ácido. Sugerimos utilizar el limpiador Evapo-Rust.  
<https://www.evapo-rust.com/evapo-rust-remover/>

## **Cómo lijar Tanzite**

Los bordes y las esquinas, especialmente después de realizar un corte, deben lijarse con una almohadilla de diamante. Suministramos almohadillas de lijado de diamante en nuestro sitio web.

## **Cómo perforar Tanzite**

Tanzite se puede perforar con un taladro normal (no utilice un taladro de percusión o broca de mampostería) y una sierra de diamante. Los agujeros deben ser perforados para ser por lo menos 2mm(1/12") más grande que el tornillo, de modo que el tornillo no toque el Tanzite. El Tanzite actúa como un espaciador. Asegúrese de que Tanzite esté plano y totalmente apoyado sobre bloques de madera durante el taladrado y una vez instalado para evitar la rotura de Tanzite. Tanzite tiene abundante resistencia a la compresión, pero no debe someterse a torsión (Ej. instalada o taladrada sobre una base irregular).

La vida útil de las brocas puede prolongarse utilizando agua. Las brocas para vidrio y azulejos funcionan bien. Le recomendamos Bosch Glass & Tile.

<https://www.boschtools.com/us/en/boschtools-ocs/glass-and-tile-bits-39422-c/>

Si usted está perforando más de unos pocos agujeros le sugerimos que utilice un taladro de prensa para perforar más rápido y prolongar la vida útil de las brocas porque el taladro de prensa le permite poner suficiente presión y el agua en la broca sin fatiga. Sugerimos el uso de una prensa de taladro portátil pequeña como la Ryobi de 10".

<https://www.ryobitools.com/products/details/33287163342>

## **Corte de Tanzite **\*\*Llevar una máscara antipolvo o un respirador homologados\*\*****

Tanzite se puede cortar con una sierra normal utilizando una hoja de diamante. El uso de una hoja de diamante de borde fino continuo hará un corte más limpio. Sugerimos el uso de una hoja de vidrio / azulejo / porcelana. Una amoladora de mano (amoladora angular) con una hoja de diamante, funciona bien para cortes detallados, por ejemplo para ajustar una tabla alrededor de una tubería de gas.

Si va a hacer muchos cortes, le sugerimos que utilice una sierra para azulejos húmeda. Después de cada corte, redondee el borde con una almohadilla de lijado de diamante.

## **Precaución al cortar Tanzite ya que puede producir polvo de sílice**

El polvo suspendido en el aire durante el corte puede reducirse con agua y una ventilación adecuada, pero siempre debe tener en cuenta un equipo de protección personal adecuado que incluya protección respiratoria, ocular, acústica y contra las vibraciones.

# Consejos generales para instalar, mantener y reparar Tanzite

**Tanzite**  
**STONEDECKS**

## Protección de viguetas

Utilice cinta de vigueta amortiguadora porque:

- Prolonga la vida útil de las viguetas.
- Absorbe parte del movimiento de las viguetas, ya que éstas se encogen, hinchan o tuercen de forma natural con el paso del tiempo.
- Ayuda a absorber la fuerza de los impactos contra la superficie de la terraza.

Suministramos cinta amortiguadora para viguetas en nuestro sitio web.

## Sellador para realzar el color

El sellado de Tanzite puede hacer que el color sea más brillante y vibrante, similar a cómo se ve cuando está mojado. Sugerimos Enrich'N'Seal™ de Aqua-Mix.

<https://aquamix.com.au/products/sealers/enhancing-sealers/enrichnseal/>

## Limpieza regular

Simplemente lave el Tanzite cuando sea necesario, preferiblemente con productos de limpieza ecológicos. También se puede utilizar un limpiador a presión. Para una limpieza regular, sugerimos Spray & Forget Outdoor Cleaner.

<https://www.sprayandforget.com/product/sfhdspry/>

## Limpieza de manchas de grasa

Lave la mancha de grasa con una solución concentrada de detergente; sugerimos Dawn Platinum. Si la mancha persiste, utilice un desengrasante de aceite de motor. Sugerimos Purple Power Industrial Strength Cleaner/Degreaser.

<https://www.clean-rite.com/industrial>

## Limpieza de salpicaduras de pintura

Utilice un eliminador de salpicaduras de pintura para limpiar la pintura. Si la pintura se ha secado, utilice un eliminador de pintadas. Sugerimos Goof Off Graffiti Remover.

<https://gofoffproducts.com/graffiti-remover-non-nmp/>

## Reparación de desconchones

Si tiene un pequeño desconchón en la tabla Tanzite, se puede colorear para ocultar visualmente el desconchón. Sugerimos utilizar un rotulador Sakura Pen-Touch.

<https://www.sakuraofamerica.com/product/pen-touch/>

# Consejos generales para instalar, mantener y reparar Tanzite

**Tanzite**  
STONEDECKS

## Mantenimiento general

Limpie Tanzite con agua y jabón y/o una limpiadora a presión. También puede utilizar un derretidor de hielo ecológico para el hielo, un desengrasante para las manchas de grasa y cualquier otro producto de limpieza que especifique que es adecuado para la piedra natural. Evite utilizar productos químicos agresivos o ácidos.

Una vez al año, o cuando sea necesario, compruebe que no se ha tocado ningún clip y que la estructura de la terraza y las barandillas no se han movido ni deteriorado. Compruebe también que el Tanzite no se haya dañado. Sustituya cualquier componente de la terraza que esté dañado o deteriorado.



El problema:

La solución:

<p>“Tabla Tanzite agrietado cuando...”</p> <p>La atornillé...</p> <p>La pisé, o...</p> <p>Instalé los postes de la barandilla.”</p>	<p>De una forma u otra, la tabla ha sido sometida a una tensión para la que no está diseñada, muy probablemente porque no está totalmente apoyada.</p> <p>La tabla debe instalarse sobre una estructura de madera uniforme, sin maderas que sobresalgan, tornillos, clavos o cualquier otra causa de irregularidad. Cuando construya la estructura de la terraza, asegúrese de que cada vigueta hace contacto con cada tabla Tanzite, en cada intersección. Utilice cuñas si es necesario para conseguirlo. Instale bloques (puentes) cada 1,5 m a lo largo de las vigueta y debajo de cada poste de la barandilla ya que, sin los bloques adecuados, las vigueta pueden torcerse más de lo que las tablas Tanzite pueden soportar.</p> <p>Determine la causa del problema: si es accesible, mire debajo de la terraza para verla in situ. Si no, afloje los clips y retire la tabla.</p> <p>Asegúrese de que no hay nada que sobresalga de la terraza: tornillos, clavos, madera, basura de obra de cualquier tipo (suele ocurrir).</p> <p>Asegúrese de que la tabla descansa sobre (hace contacto con) todas las vigas por las que pasa, y que se instala un clip en cada vigueta, en cada borde de la tabla.</p> <p>Asegúrese de que se instala un clip en cada esquina de cada tabla.</p> <p>Asegúrese de que ningún clip esté forzando la tabla hacia abajo para lograr el contacto con la vigueta. Si es así, suelte el tornillo, inserte una cuña para rellenar completamente el hueco entre la vigueta y la tabla, y apriete el tornillo para fijar la cuña en su sitio.</p> <p>Asegúrese de que se han utilizado el tamaño de viga, la distancia entre postes y la vigueta adecuados para que la estructura no sea lo suficientemente robusta y no sufra tensiones.</p> <p>Una vez que haya identificado y resuelto el problema, eliminando cualquier obstrucción, o añadiendo calzos según sea necesario para lograr un contacto total en cada vigueta sin utilizar los tornillos para forzar las tablas hacia abajo, instale una pieza de repuesto, apretando los tornillos clip ligera pero firmemente.</p> <p>Por último, aplique lo que haya encontrado al resto de la terraza, reduciendo el riesgo de cualquier otra rotura asegurándose de que todas las tablas están totalmente apoyadas, utilizando calzos cuando sea necesario y eliminando cualquier otro saliente.</p>
---	--



**El problema:**

**La solución:**

<p>Hormigón, cemento, estuco</p> <p>Salpicaduras de pintura</p>	<p>Evite que entre polvo de hormigón, cemento o estuco en la terraza Tanzite cubriéndola con tablas y láminas cuando trabaje cerca con hormigón, cemento o estuco. Sin embargo, los accidentes ocurren, y puede utilizar un disolvente de hormigón y un rascador para eliminar el hormigón, el cemento y el estuco de la superficie de Tanzite. Evite cualquier producto químico fuerte o ácido.</p> <p>Lo mismo ocurre con la pintura: es más fácil cubrirla bien que limpiarla y arriesgarse a que se estropee después. Utilice un quitapinturas para limpiar la pintura. Si la pintura se ha secado, utiliza un eliminador de pintadas. Sugerimos Goof Off Graffiti Remover. <a href="https://gooffproducts.com/graffiti-remover-non-nmp/">https://gooffproducts.com/graffiti-remover-non-nmp/</a></p>
<p>Escombros, suciedad, barro</p> <p>Hielo y nieve</p> <p>Grasa</p>	<p>Limpie Tanzite con un cepillo firme, con agua y jabón o con un limpiador a presión. También puede utilizar un derretidor de hielo ecológico para el hielo, un desengrasante para las manchas de grasa y cualquier otro producto de limpieza que especifique que es adecuado para la piedra natural. Evite utilizar productos químicos agresivos o ácidos.</p>
<p>Manchas de agua dura</p>	<p>El agua dura tiene una alta concentración de minerales como la cal, el sílice y el calcio, debido a la geología de la que procede. Cuando se seca, los minerales pueden quedar como un depósito visible en la terraza, que puede eliminarse con vinagre blanco y aclarando a fondo con una manguera o una hidrolavadora. Si es necesario, utilice un quitamanchas para agua dura.</p>
<p>Manchas de óxido</p>	<p>Las manchas de óxido pueden limpiarse con un producto no ácido. Sugerimos utilizar el limpiador Evapo-Rust. <a href="https://www.evapo-rust.com/evapo-rust-remover/">https://www.evapo-rust.com/evapo-rust-remover/</a></p>
<p>Bordes astillados</p>	<p>Marque la Tanzite antes de cortarla. Utilice una hoja de diamante fina y de borde continuo en una sierra húmeda para reducir al mínimo el astillado. Lije el borde para alisarlo. La mayoría de las astillas pueden eliminarse lijando un bisel en el borde cortado. Si es necesario, utilice un rotulador de retoque de pintura para reducir el impacto visual. Siempre que sea posible, coloque los bordes desconchados en lugares donde sean menos visibles.</p>

# Muelles, pantalanes, terrazas flotantes, plataformas de buceo y pesca, y uso en barcos

# Tanzite

STONEDECKS

Tanzite es una opción excelente para muelles, plataformas flotantes y similares:

- Es robusto y muy resistente a los daños, por lo que resulta adecuado para su uso en zonas públicas de mucho tránsito.
- Es resistente a los arañazos, por lo que conservará su aspecto original.
- Es antideslizante y, a la vez, liso, por lo que permite que el agua corra fácilmente por encima y a través de él para evitar molestos encharcamientos o riesgos de congelación.
- Se limpia fácilmente con hidrolimpiadoras y equipos comerciales, evitando el uso de productos químicos o ácidos.
- Es impermeable al agua y no le afecta el agua salada.
- Suministramos fijaciones de acero inoxidable de calidad marina.



Tanzite es ideal para piscinas y jacuzzis.



Siga las directrices estándar de Tanzite para una disposición e instalación óptimas de las tablas. Las viguetas deben estar a 305mm(12") o 406mm(16") entre centros, con fijaciones en cada vigueta, y los extremos de las tablas siempre deben encontrarse en una vigueta.



En Tanzite nos comprometemos a preservar y proteger nuestro hermoso mundo para las generaciones futuras. Creemos que trabajando juntos podemos tener un impacto significativo en el medio ambiente. Como parte de este compromiso, supervisamos continuamente las oportunidades de mejorar nuestros procesos de fabricación, operaciones logísticas y procedimientos administrativos.

Como inversores tanto en las personas como en el planeta, damos prioridad a las prácticas sostenibles en toda nuestra actividad. Nuestro objetivo no es sólo crear productos excepcionales, sino también minimizar nuestra huella ecológica. Tanzite se enorgullece de ofrecer una gama de productos naturalmente duraderos y reutilizables. Mediante la utilización de materiales sostenibles y la aplicación de métodos de producción eficientes, nos aseguramos de que cada producto Tanzite está diseñado pensando en la longevidad. Este enfoque no sólo reduce los residuos, sino que también fomenta la reutilización de materiales siempre que sea posible.

Creemos firmemente que es nuestra responsabilidad contribuir positivamente al mundo que nos rodea. Mediante la innovación continua y un firme compromiso con la sostenibilidad, Tanzite se esfuerza por servir de ejemplo a otras empresas de nuestro sector.

## PRODUCTO

- Instalación no destructiva fácil de reutilizar.
- No contiene plástico ni PFA ni otros productos químicos.
- Fabricado con materiales sostenibles.
- Duradera larga vida.
- Baja sustitución de alta calidad.
- Roturas fáciles de sustituir.
- No requiere productos químicos para su mantenimiento.
- Diseñado para reducir los residuos de la construcción.

## LOGÍSTICA

- Nuestra fábrica está cerca de las materias primas para reducir las emisiones asociadas al transporte.
- Reducimos los envases al mínimo.
- Nuestros envases están hechos de material reciclado.
- Seleccionamos a nuestros proveedores logísticos con criterios de sostenibilidad.
- Promovemos opciones de envío con bajas emisiones de carbono.

## FABRICACIÓN

- Proveedores de materiales seleccionados con criterios de sostenibilidad.
- Optimización del proceso de fabricación para reducir el consumo de energía y materiales.
- Política operativa del emplazamiento para el ahorro de energía y la reducción del carbono en los edificios.
- Tanzite NO contribuye a la deforestación.

## EMPRESA SOSTENIBLE

- Un líder del sector con mentalidad de sostenibilidad.
- Sostenibilidad en todos los aspectos de nuestro negocio.
- Inversores en las personas y el planeta.
- Compras responsables.

## Datos de las pruebas de los Apalaches y especificaciones de carga

### Propiedades

<b>Propiedades</b>	<b>Requisito</b>	<b>Resultados</b>
Peso		4.76 lbs / foot lineal
Densidad		144 lb / foot cúbico
Efecto temperatura/humedad	ICC-ES AC174	Cumple los requisitos
Relajación por fluencia	ICC-ES AC174	Cumple los requisitos
Resistencia a los rayos UV	ICC-ES AC174	Cumple los requisitos
Resistencia a la abrasión superficial	ASTM C1027	Class 4
Resistencia al rayado	ASTM C1895	Class 7
Resistencia a la rotura	ASTM C648	2555 lbf
Absorción de agua	ASTM C370	< 0.1%
Resistencia química	ASTM C650	Class A
COF de expansión térmica lineal	ASTM C372	5,5 x 10 <sup>-6</sup> oC <sup>-1</sup>
Resistencia a las manchas	ASTM C1378	Class A
Coeficiente dinámico de fricción	ANSI 326.3	0.7 (R11)
	ASTM C373	< 0.2%
Resistencia a la congelación-descongelación	ASTM C1026	Sin daños
Reacción al fuego	UNE-EN 13501-1	A1 (No hay reacción)

## Tolerancias

Propiedades	Requisito	Resultados
Anchura	ASTM C499	± 0.04" (1 mm)
Longitud	ASTM C499	± 0.04" (1 mm)
Espesor	ASTM C499	± 0.04" (1 mm)
Rectitud de los lados	ASTM C502	± 0.08" (2 mm)
Rectangularidad	ASTM C502	± 0.06" (1.5 mm)
Curvatura lateral	ASTM C485	± 0.06" (1.5 mm)
Alabeo	ASTM C485	± 0.08" (2 mm)

## Índice de reflexión solar/ Solar Reflective Index (SRI) - ASTM E1980-11

Color	Reflectancia solar	Absorción solar
Silver Maple	0.48	0.52
American Walnut	0.32	0.68

## Límites de carga viva



















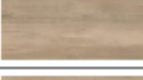

	Carga	Envergadura
Capacidad máxima	400 lbf	12" O.C.
Capacidad máxima	300 lbf	16" O.C.
Capacidad máxima	100 lbf	24" O.C.

## Uso en escaleras

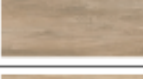







Carga concentrada	300 lbf	12" O.C.
Carga concentrada	300 lbf	16" O.C.

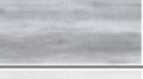

## Tablas ranuradas y tablas de borde

Color	Profile	Dimensions (mm)	Weight (lbs)
	American Walnut  Edge	6" x 48" x 1" (144mm x 1219mm x 26mm)	18
	American Walnut  Grooved	6" x 48" x 1" (144mm x 1219mm x 26mm)	18
	Driftwood  Edge	6" x 48" x 1" (144mm x 1219mm x 26mm)	18
	Driftwood  Grooved	6" x 48" x 1" (144mm x 1219mm x 26mm)	18
	Silver Maple  Edge	6" x 48" x 1" (144mm x 1219mm x 26mm)	18
	Silver Maple  Grooved	6" x 48" x 1" (144mm x 1219mm x 26mm)	18
	Aged Teak  Edge	6" x 48" x 1" (144mm x 1219mm x 26mm)	18
	Aged Teak  Grooved	6" x 48" x 1" (144mm x 1219mm x 26mm)	18
	White Ash  Edge	6" x 48" x 1" (144mm x 1219mm x 26mm)	18
	White Ash  Grooved	6" x 48" x 1" (144mm x 1219mm x 26mm)	18

## Tablas de fascia

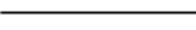
	American Walnut  Fascia	8" x 48" x 3/4" (205mm x 1219mm x 19mm)	18
	Driftwood  Fascia	8" x 48" x 3/4" (205mm x 1219mm x 19mm)	18
	Silver Maple  Fascia	8" x 48" x 3/4" (205mm x 1219mm x 19mm)	18
	Aged Teak  Fascia	8" x 48" x 3/4" (205mm x 1219mm x 19mm)	18
	White Ash  Fascia	8" x 48" x 3/4" (205mm x 1219mm x 19mm)	18

## Lista de control (página 1 de 2):

El objetivo de esta lista de comprobación es facilitar la instalación, reducir los contratiempos y aumentar la satisfacción del instalador y del cliente. Se recomienda su uso, pero no afecta a la garantía y no se presenta a Tanzite.

Recomendamos que el instalador y el propietario rellenen juntos este documento, o que usted lo utilice como herramienta de inspección de la obra.

Firma de  
finalización con  
fecha (instalador):

Firma de  
finalización con  
fecha (propietario):

NOTA: ESTA LISTA DE CONTROL NO ES EXHAUSTIVA Incluye dos secciones: 1. Comprobaciones de la estructura de la terraza - ANTES de instalar Tanzite. 2. Tablas de Tanzite.	Página correspondiente del manual	Marcar durante la instalación	Control final antes de la entrega
<b>1. Comprobaciones de la estructura de la terraza - ANTES de instalar Tanzite.</b>			
Se instalan bloques entre las vigas al menos cada 1,5 m para reducir la torsión de las vigas y reforzar la estructura de la terraza.	p.11		
Se instalan bloques adicionales entre las viguetas, donde se vaya a fijar un poste de barandilla y también en el espacio hacia de vigueta siguiente, y donde las escaleras conecten con la terraza.	p.15		
Las partes superiores de las viguetas están niveladas entre sí.	p.15		
Todas las maderas son de tamaño suficiente para la distancia entre pieza transversal y la viga.	p.8		
La madera no parece podrida ni débil.			
Se instala cinta de vigueta amortiguadora.	p.15		

## Lista de control (página 2 de 2):

<p style="text-align: center;">NOTA: ESTA LISTA NO ES EXHAUSTIVA</p>	<p>Página correspondiente del manual</p>	<p>Marcar durante la instalación</p>	<p>Control final antes de la entrega</p>
<p><b>2. Tablas de Tanzite:</b></p>			
<p>Cada tabla está totalmente apoyada: Lo ideal es que quede plana con respecto a la madera, aunque pueden utilizarse calzos para rellenar los huecos entre la viguetas y la tabla Tanzite.</p>	<p>p.15 p.17</p>		
<p>Todos los extremos de las tablas tienen un espacio antes de la siguiente tabla. A simple vista, estas separaciones son similares.</p>	<p>p.24</p>		
<p>Todas las tablas de repuesto, recortes de tamaño decente, clips u otras piezas se han almacenado juntas in situ, y el propietario conoce su paradero, por si necesita utilizarlas en el futuro.</p>	<p>p.25</p>		
<p>Cada tabla se sujeta con clips en cada esquina y en cada vigueta que atraviesan.</p>	<p>p.24</p>		
<p>Cada tabla empieza y termina en una vigueta.</p>	<p>p.23</p>		
<p>Los peldaños se sienten sólidos y nada elásticos.</p>	<p>p.16</p>		
<p>Los postes de las barandillas son sólidos y no se flexionan al apoyarse en ellos.</p>	<p>p.26</p>		
<p>El alabeo de las tablas se ha nivelado para minimizar el impacto visual.</p>	<p>p.24</p>		
<p>Los bordes astillados u otras tablas visualmente comprometidas se han instalado en lugares poco visibles donde tendrán menos impacto visual.</p>	<p>p.24 p.31</p>		

## EXCLUSIONES DE LA GARANTÍA Y LIMITACIÓN DE LA RESPONSABILIDAD:

### Instalación del producto:

El Producto debe instalarse de acuerdo con las normas de la industria y las especificaciones escritas del Fabricante para instalaciones que incluyen, pero no se limitan a las normas de la industria, tales como, pero no se limitan a la impermeabilización, el aislamiento de grietas, los requisitos del sustrato, el movimiento y las juntas de dilatación. Esto también incluye requisitos tales como comprobar antes de la instalación que el Producto no tiene defectos, que el Producto es adecuado para su propósito, comprobar que se suministran cantidades suficientes del Producto del mismo lote, la mezcla adecuada de la variación de colores del Producto suministrado, y el cumplimiento de las especificaciones escritas del Fabricante y las normas industriales para la instalación, mantenimiento y reparación. Si se identifica un defecto en el Producto antes de la instalación, el Producto no se instalará, ya que la instalación del Producto con un defecto identificable antes de la instalación o con defectos visuales o no conformidades aparentes antes de la instalación anula esta garantía. Una vez instalado el Producto, el Fabricante no se hace responsable de la igualación o mezcla de colores ni de la sustitución de baldosas con defectos visuales evidentes. El agua, el hielo, el aceite, la grasa y otras sustancias crean condiciones resbaladizas, y el Fabricante no es responsable ni ofrece ninguna garantía expresa o implícita con respecto a la idoneidad o adecuación para cualquier propósito, incluyendo pero no limitado a las aplicaciones de suelo en o con condiciones resbaladizas. Los daños durante o después de la instalación y los defectos de instalación no están cubiertos por esta garantía, y esta garantía no se aplica cuando el deterioro es resultado de que el Producto no es adecuado para el uso previsto, un diseño o instalación que no cumple con los códigos aplicables, normas y procedimientos de trabajo reconocidos, o si la instalación no se han seguido las especificaciones escritas del Fabricante. Quedan excluidos de la cobertura de esta garantía los daños o grietas debidos a movimientos estructurales, hundimiento o asentamiento del suelo o de la estructura de soporte, deflexión excesiva u otro fallo en el sustrato, desgaste normal, daños o defectos causados por una instalación incorrecta, falta de mantenimiento adecuado, accidentes, abuso o uso indebido. Instalación defectuosa como, pero no limitada a, cualquier material de reparación del sustrato o cualquier producto accesorio como fijaciones de terceros; sustratos débiles de hormigón y mampostería, irregularidades del sustrato o del subsuelo; deterioro del sustrato o del subsuelo; variaciones naturales de color; gastos de flete, material y mano de obra.

### Lippage:

'Lippage' se refiere a las diferencias de altura entre los bordes de las tablas adyacentes. En la percepción de las diferencias de altura influyen varios factores, como el alabeo admisible de las tablas, el alabeo de la estructura de la terraza, el ángulo de la luz que crea sombras y las superficies muy reflectantes que acentúan unas diferencias de módulos que de otro modo serían aceptables. Una vez instalado, el instalador debe corregir las irregularidades que se produzcan. Para eliminar o corregir los desprendimientos, se requiere una preparación adecuada de la base y la instalación del producto por parte de profesionales cualificados. El desprendimiento es un defecto de instalación y no está cubierto por esta garantía.

## EXCLUSIONES DE LA GARANTÍA Y LIMITACIÓN DE LA RESPONSABILIDAD:

### Variaciones:

Las variaciones en el veteado, las fisuras, las picaduras, la textura, el color y el tono son características inherentes a todas las piedras, y variarán de una tabla a otra, así como de un lote a otro. El fabricante no garantiza el producto en cuanto a tono, tamaño, grosor, alabeo, variaciones en la hendidura, variaciones en el acabado de la superficie u otras variaciones naturales del producto. Una característica inherente del producto es que las tablas se arquean, se encorvan y se alabean hasta cierto punto y pueden variar ligeramente de tamaño de un lote a otro. Estas variaciones de tamaño y color se deben a cambios en la humedad y a cargas térmicas que pueden alterar las tablas durante la producción. Los lotes de tablas se identifican y separan en lotes por tono y calibre específicos. Las muestras de producto son sólo representativas y pueden no coincidir exactamente con los materiales suministrados debido a las variaciones en la fabricación y a las materias primas naturales que componen el Producto. Las imágenes fotográficas en color pueden no coincidir exactamente con el Producto suministrado, ya que éste puede presentar ligeras diferencias de color, tonalidad y/o aspecto superficial. La página web del Fabricante, la literatura de marketing y los materiales promocionales pueden no representar la verdadera naturaleza del Producto.

### Mantenimiento y limpieza:

El Producto debe ser mantenido y limpiado adecuadamente de acuerdo con el Manual del Propietario Tanzite del Fabricante, y las especificaciones escritas del Fabricante y los estándares de la industria. El Producto contiene abrasivos que crean una superficie áspera, y desafíos de limpieza porque la suciedad y otros contaminantes se alojan en la superficie. Es necesario prestar especial atención para asegurarse de que los contaminantes se eliminan rápidamente. Para mayor claridad, el Producto no debe entrar en contacto con sustancias tóxicas, ácidos, bases u otras sustancias que puedan dañar sus superficies.

### Desgaste normal:

Esta garantía no cubre el desgaste normal y cualquier otro problema que sea causado por condiciones, mal funcionamiento o daños que no resulten de defectos en el momento de la compra, en la fabricación de los Productos, de acuerdo con las normas ANSI A137-1-2017.

### Impactos y abrasiones:

La garantía no se aplica al desgaste normal, desprendimiento u otras roturas o daños que puedan ser causados por impacto, abrasión o cargas vivas inapropiadas o inadecuadas. No permita nunca que caigan objetos duros, afilados o pesados sobre el Producto, ya que cualquier daño, astillado o agrietamiento del Producto no está cubierto por esta garantía.



## **EXCLUSIONES DE LA GARANTÍA Y LIMITACIÓN DE LA RESPONSABILIDAD:**

### **El mal uso del producto:**

El mal uso, incluyendo pero no limitado a accidentes, negligencia, abuso físico o químico u otros daños a los Productos que puedan resultar de un acto deliberado o negligencia por parte del cliente, comprador, dueño de la propiedad donde se instala el Producto, instalador o cualquier tercero no está cubierto por esta garantía. La manipulación inadecuada, almacenamiento, abuso o negligencia del Producto por parte del cliente, comprador, dueño de la propiedad donde se instala el Producto, instalador o cualquier tercero no está cubierto por esta garantía.

### **'Acts of God', desgaste normal, actos intencionados o negligentes:**

Esta garantía no se aplica a ningún daño resultante de o relacionado con un acto de Dios [incluyendo pero no limitado a inundaciones, tornados, fuertes vientos, tormentas, incendios, rayos, terremotos, etc. Condiciones ambientales y atmosféricas [contaminantes transportados por el aire]; manchas producidas por sustancias extrañas [ácidos, bases]; envejecimiento normal, incluyendo pero no limitado a la exposición a la luz solar, el viento, la lluvia, el tiempo, las condiciones ambientales y atmosféricas; incendio; vandalismo; desgaste ordinario; manipulación inadecuada, almacenamiento, abuso o negligencia del Producto u otros daños a los Productos que puedan resultar de un acto deliberado o negligencia por parte del cliente, comprador, dueño de la propiedad donde se instala el Producto, instalador o cualquier tercero.

### **Normativa de construcción aplicable:**

Las normas y leyes de construcción aplicables pueden dictar las especificaciones mínimas de rendimiento del Producto, y el Fabricante no garantiza el Producto cuando el uso, o la instalación, del Producto infrinja las normas y leyes de construcción aplicables.

### **Limitación de responsabilidad:**

En el momento de su fabricación, el Producto alcanza los valores necesarios para las normas ANSI A137.1-2017. Las pruebas se realizan en muestras aleatorias del Producto por un laboratorio de pruebas independiente y se consideran representativas de la calidad general del Producto. En la máxima medida permitida por la ley, bajo ninguna circunstancia el Fabricante será responsable por daños incidentales o consecuentes, ya sea que dichos daños se busquen en contrato, en agravio (incluyendo pero no limitado a negligencia y responsabilidad estricta) o de otra manera, y la responsabilidad del Producto por reclamos de lesiones no personales con respecto a los productos en ningún caso excederá el reemplazo de dichos productos defectuosos o el reembolso según lo establecido en este documento. Algunos Estados o Provincias no permiten la exclusión o limitación de daños incidentales o consecuentes, por lo que la limitación o exclusión anterior puede no aplicarse en su caso. Esta garantía le otorga derechos legales específicos, y también puede tener otros derechos que varían de un Estado a otro o de una Provincia a otra.

## **PRESENTACIÓN DE UNA RECLAMACIÓN DE GARANTÍA Y LÍMITES DE RESPONSABILIDAD:**

Para presentar una reclamación en virtud de esta garantía limitada, debe notificar al Fabricante por escrito en un plazo de quince (15) días a partir del descubrimiento del supuesto defecto de fabricación a la siguiente dirección: [warranty@tanzite.com](mailto:warranty@tanzite.com).

Como condición de esta garantía, se debe proporcionar lo siguiente al Fabricante junto con la notificación por escrito de una reclamación; de lo contrario, esta garantía quedará anulada y el Fabricante quedará exonerado de toda responsabilidad por el defecto o la reclamación:

1. Proporcionar pruebas satisfactorias de los defectos del Producto adquirido, incluyendo, entre otras cosas, una descripción y fotografías de la zona afectada del Producto.
2. Prueba de compra o cesión del comprador final original.
3. Prueba de identidad que muestre la dirección actual.

Como condición de esta garantía, se debe proporcionar al Fabricante, cuando éste lo solicite, una prueba de uso, instalación y mantenimiento, y cuidado de acuerdo con el Manual del Propietario de Tanzite del Fabricante, y las especificaciones escritas del Fabricante y las normas de la industria; de lo contrario, esta garantía quedará anulada y el Fabricante quedará exonerado de toda responsabilidad por el defecto o la reclamación. Si se trata de una reclamación relacionada con un defecto de fabricación y la tinción inadecuada del Producto, además de lo anterior, se debe cumplir con lo siguiente antes de proporcionar la notificación por escrito de una reclamación al Fabricante, de lo contrario esta garantía quedará anulada y el Fabricante liberado de toda responsabilidad por el defecto o la reclamación:

- i. La zona afectada del Producto debe limpiarse de acuerdo con las especificaciones escritas del Fabricante.
- ii. Si el área afectada sigue siendo razonablemente insatisfactoria después de que el área afectada del Producto haya sido limpiada según lo establecido anteriormente, entonces el área afectada del Producto deberá ser limpiada profesionalmente a expensas exclusivas de la parte que hace la reclamación o que contempla una reclamación.
- iii. Si el área afectada sigue siendo razonablemente insatisfactoria después de la limpieza profesional, se podrá presentar una reclamación en virtud de esta garantía, dentro de los quince (15) días siguientes a la limpieza profesional.

En caso de garantía válida, queda a la entera discreción del fabricante cuál de los siguientes elementos se proporcionará:

1. Sustitución de una parte del Producto defectuoso por otro igual o equivalente [sin que esta garantía cubra los gastos de transporte, mano de obra, materiales y costes de instalación, mantenimiento o sustitución], según se calcula a continuación.
2. Reparación o repulido del Producto defectuoso.
3. Reembolsar una parte prorrateada del precio de compra original pagado por dicho Producto defectuoso [pero sin incluir el coste de flete, mano de obra, materiales y costes de instalación, mantenimiento o sustitución del Producto] según se calcula a continuación.
4. Combinación de lo anterior siempre que las obligaciones del Fabricante se limiten únicamente al Producto o parte del Producto que se demuestre que son defectuosas de conformidad con los términos de esta garantía y el Fabricante.

Si se hace un reclamo válido de garantía, el porcentaje de dicho reclamo válido que el Fabricante está obligado, a su entera discreción, a reembolsar o reemplazar de conformidad con esta garantía, comenzará el undécimo (11) año después de la fecha original de compra del Producto, y se reducirá en un cinco (5%) por ciento cada año a partir de entonces, reduciendo un 5% cada año hasta que quede un diez [10%] por ciento del reclamo válido, momento en el cual no habrá ninguna reducción adicional al porcentaje de los reclamos válidos que el Fabricante está obligado, a su entera discreción, a reembolsar o reemplazar de conformidad con esta garantía. Para mayor claridad, en ningún caso el Fabricante estará obligado a reembolsar más que la porción prorrateada del precio de compra original o reemplazar más que la porción prorrateada del Producto defectuoso como se calcula en este documento. En caso de que el único y exclusivo remedio descrito anteriormente no cumpla con su propósito esencial, la responsabilidad del Fabricante se limita al valor monetario, sobre una base de pies cuadrados (metros cuadrados), del precio de compra original del Producto o porción del Producto que se requiera reemplazar de conformidad con los términos de esta garantía. En la máxima medida permitida por la ley, esta garantía no cubrirá y el Fabricante no será responsable por costos y gastos, incluyendo pero no limitado a mano de obra, costos y flete, incurridos con respecto a la instalación, mantenimiento o remoción del Producto o Producto afectado o la instalación de materiales de reemplazo. El Fabricante no pagará por la sustitución de ninguna parte de la instalación que no se demuestre que es defectuosa.

En la máxima medida permitida por la ley, los costes y gastos incurridos con respecto a la retirada e instalación del Producto defectuoso o la instalación de materiales de sustitución, incluyendo pero no limitándose a los costes de flete, mano de obra y materiales, quedan excluidos de esta garantía. En caso de que el Producto utilizado en la instalación original ya no esté disponible, el Fabricante se reserva el derecho de determinar un sustituto adecuado, pero sólo proporcionará un producto de reemplazo para el Producto defectuoso y no para toda la instalación.

El Fabricante se reserva el derecho de inspeccionar todos y cada uno de los defectos antes de cualquier reparación, remediación o arreglo de dicho defecto. En caso de que el Fabricante, a su entera discreción, elija o se le requiera participar en la reparación, remediación o arreglo de cualquier defecto, el Fabricante deberá ser incluido en todas las discusiones y decisiones relacionadas con dicha reparación, remediación y/o arreglo. En caso de que no se notifique oportunamente al Fabricante, o no se le permita el derecho de inspección, discusión o toma de decisiones antes de la reparación, remediación o arreglo de cualquier defecto, esta garantía quedará anulada y el Fabricante liberado de toda responsabilidad por el defecto o la reclamación.

## **Condiciones generales:**

Ninguna enmienda o variación de los términos, condiciones, garantías, convenios, acuerdos y compromisos aquí establecidos tendrá fuerza o efecto alguno a menos que el Fabricante los reduzca a un escrito debidamente firmado por el Fabricante y la parte que compre el Producto al Fabricante. Cualquier disposición en esta garantía que esté prohibida o sea inaplicable en cualquier jurisdicción será, en lo que respecta a dicha jurisdicción, ineficaz en la medida de dicha prohibición o inaplicabilidad sin invalidar las restantes disposiciones del presente o afectar la validez o aplicabilidad de dicha disposición en cualquier otra jurisdicción. La división de esta garantía en Artículos, Secciones, Subsecciones, Anexos y otras subdivisiones, la inclusión de encabezamientos y la provisión de una tabla de contenidos son sólo para conveniencia de referencia y no afectarán a la construcción o interpretación de esta garantía. Los títulos de la garantía no pretenden ser descripciones completas o precisas del texto al que se refieren.

Consulte nuestra política de devoluciones completa en el sitio web [www.tanzite.com/return-policy](http://www.tanzite.com/return-policy)

Puedes devolver cualquier\* producto Tanzite, por el motivo que sea, en un plazo de 90 días a partir de la realización del pedido.

Cualquier devolución debe estar en su paquete/bolsa/caja original y en buenas condiciones de venta.

Todos los productos devueltos están sujetos a una tasa de reposición del 15%.

Todos los gastos de envío son responsabilidad del cliente. No pueden ser reembolsados.

\*La membrana EPDM no es reembolsable, ya que se corta específicamente para su proyecto.

## Producto dañado

Todos los pedidos de Tanzite Stonedecks tienen seguro de envío. Para aprovecharlo:

1. Tome una foto de su envío cuando llegue.
2. Inspecciónelo y tome fotos adicionales de cualquier daño que encuentre.
3. Notifíquenoslo en un plazo de 48 horas.

Tanzite es un producto de terraza extremadamente duro y, francamente, es difícil de dañar una vez instalado. Gestionamos nuestro embalaje y logística con mucho cuidado, sin embargo hay un pequeño riesgo de que llegue con un chip o un daño menor en el borde. Aun así, estas tablas pueden utilizarse como piezas cortadas o en zonas ocultas, por lo que el desperdicio es mínimo. Si no puede hacer uso de la pieza dañada, háganoslo saber y le reembolsaremos el coste de la pieza dañada.

## Producto extra

Por favor, asegúrese de pedir suficiente producto extra para tener en cuenta el desperdicio (permite un desperdicio del 5-10% dependiendo del diseño), cambios de última hora en el diseño o cualquier pequeño error de medida. Las piezas de Tanzite no son ligeras ni pequeñas, por lo que el envío de unas pocas tablas adicionales suele costar más que las propias tablas, y el plazo de entrega es el mismo independientemente de la cantidad. Si necesitas piezas adicionales, puedes pedir las en [Tanzite.com/shop-tanzite](http://Tanzite.com/shop-tanzite). Tenga en cuenta que Tanzite no cubre los gastos de envío si necesita piezas adicionales.

## DESCARGO DE RESPONSABILIDAD:

Este manual de instalación se proporciona únicamente con fines informativos. La información aquí contenida tiene por objeto proporcionar pautas generales para simplificar su proyecto. Las herramientas, los productos, los materiales, las técnicas, los códigos de construcción y otras reglamentaciones cambian continuamente, por lo que Tanzite no asume responsabilidad alguna por la exactitud de la información aquí contenida y declina toda responsabilidad por omisiones, errores o el resultado de cualquier proyecto. Los diagramas son aproximaciones, no están dibujados a escala.

Es responsabilidad del instalador o usuario garantizar el cumplimiento de todas las leyes, normas, códigos y reglamentos aplicables, así como de las especificaciones de los fabricantes, en relación con su proyecto. El instalador o usuario debe tomar las precauciones de seguridad adecuadas para minimizar el riesgo de daños a sí mismo o a cualquier otra persona.

Es responsabilidad del propietario mantener y asegurar adecuadamente su proyecto.

En caso de duda con respecto a cualquier elemento de un proyecto, debe consultar a un profesional autorizado.



# Tanzite

## STONEDecks